

# SHARP

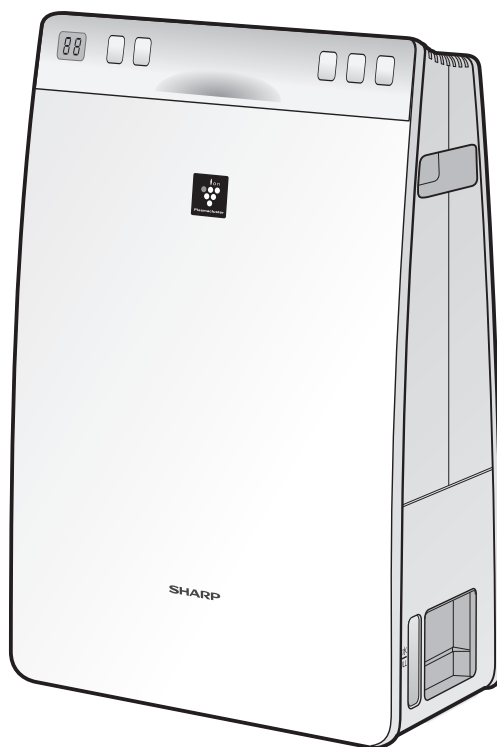

## Operation Manual

UA-HG30E

Air Purifier With Humidifying Function

EN

DE

ES

PT

FR

PL

NL



# SHARP®

## UA-HG30E



HIGH-DENSITY 7000\*

“Plasmacluster” and “Device of a cluster of grapes” are trademarks of Sharp Corporation.



\* The number in this technology mark indicates an approximate number of ions supplied into air of 1 cm<sup>3</sup>, which is measured around the centre of a room with the “high-density Plasmacluster 7000” applicable floor area (at 1.2 m height above the floor) when the product is placed close to a wall at the MAX mode setting.

**Free standing type**

## AIR PURIFIER with Humidifying Function OPERATION MANUAL

ENGLISH

## Before operating your new air purifier, please read the following

The air purifier draws in room air through the air intake, circulates it through a Pre-Filter, a Deodorizing Filter and a HEPA Filter inside the unit, and then discharges it through the air outlet. The HEPA Filter can remove 99.97% of dust particles as small as 0.3 microns that pass through the filter and also helps absorb odours.

The Deodorizing Filter gradually absorbs odours as they pass through the filter.

Some odours absorbed by the filters will break down over time, causing additional odours. Depending on usage conditions, and especially if the product is used in environments significantly more severe than a normal household, these odours may become noticeable sooner than expected. If these odours persist, replace the filters.  
(Ref. E-16)

### NOTE

- The air purifier is designed to remove air-suspended dust and the odours.  
The air purifier is not designed to remove harmful gases such as carbon monoxide contained in cigarette smoke.  
The air purifier may not completely remove an odour if the source of the odour is still present.

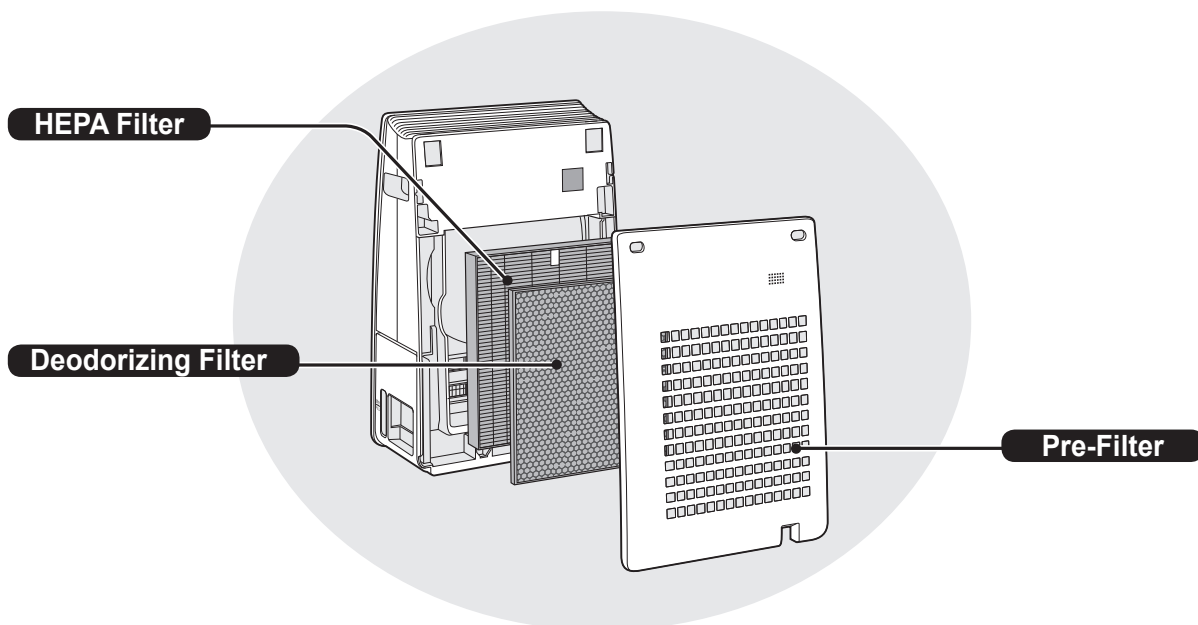

## FEATURES

### A Unique Combination of Air Treatment Technologies

Triple Filtration System + Plasmacluster + Humidification

#### TRAPS DUST\*

Pre-Filter traps dust and other large airborne particles.

#### DECREASES ODOURS

Deodorizing filter absorbs many common household odours.

#### REDUCES POLLEN & MOLD\*

HEPA filter traps 99.97% of particles as small as 0.3 microns.

#### FRESHENS

By emitting a balance of positive and negative ions, Plasmacluster air treatment is a natural process.

#### HUMIDIFIES

Can operate up to 5 hours per filling.\*\*

\*When air is circulated through the filter system.

\*\*Room size: up to 16 m<sup>2</sup>

Sensor technology continuously monitors air quality and automatically adjusts operation based on air purity and humidity level.

## CONTENTS

IMPORTANT SAFETY INSTRUCTIONS .....	E-2
PART NAMES .....	E-6
PREPARATION .....	E-8
OPERATION .....	E-10
USEFUL FUNCTION .....	E-11
CARE AND MAINTENANCE .....	E-13
TROUBLESHOOTING .....	E-18
SPECIFICATIONS .....	E-19

Thank you for purchasing this SHARP Air Purifier. Please read this manual carefully before using the air purifier. After reading, keep the manual in a convenient location for future reference.

# IMPORTANT SAFETY INSTRUCTIONS

Always follow basic safety precautions when using electrical appliances, including the following:

**WARNING** – Always observe the following to reduce the risk of electrical shock, fire, or injury:

- Read all instructions before using the unit.
- Use only a 220-240 volt outlet.
- **Do not use the unit if the power cord or plug is damaged or if the connection to the wall outlet is loosened.**
- Periodically remove dust from the power plug.
- **Do not insert fingers or foreign objects into the air intake or air outlet.**
- **When removing the power plug, always hold the plug and never pull the cord.**  
Failure to do so can cause a short circuit resulting in electrical shock or fire.
- **Do not remove the plug when your hands are wet.**
- **Do not use this unit near gas appliances or fireplaces.**
- Always unplug the unit when refilling the Humidifying Tray, cleaning the unit, or when the unit is not in use. Failure to do so can cause a short circuit resulting in electrical shock or fire.
- **In order to avoid safety hazards, if the power cord is damaged, it must be replaced by either the manufacturer, a service agent, a Sharp authorized Service Centre or a similarly qualified service provider.**
- Only a Sharp Authorized Service Centre should service this air purifier. Contact the nearest Service Centre for any problems, adjustments, or repairs.
- Do not operate the unit in rooms where aerosol insecticides are present. Do not operate the unit in rooms where there is oily residue, incense, sparks from lit cigarettes, or chemical fumes in the air. Do not operate the unit in places where it may get wet, such as a bathroom.
- Be cautious when cleaning the unit. Strong corrosive cleansers can damage the exterior.
- When carrying / moving the unit, first remove the Humidifying Tray, and then hold the unit by the handles on both sides.
- Carrying / moving the unit when there is water in the Humidifying Tray can cause the following:
  - Electrical shock.
  - Damage to the unit caused by internal spillage.
  - Water spillage.
- Do not drink the water in the Humidifying Tray.

- Replace the water in the Humidifying Tray daily with fresh tap water, and regularly clean it (Ref. E-14 and E-15). When the unit is not in use, dispose of the water in the Humidifying Tray.

Leaving water in the Humidifying Tray can cause mold, bacteria, and bad odours. In rare cases, such bacteria can be a health hazard.

- This appliance can be used by children aged from 8 years and above and persons with reduced physical, sensory or mental capabilities or lack of experience and knowledge if they have been given supervision or instruction concerning use of the appliance in a safe way and understand the hazards involved. Children shall not play with the appliance. Cleaning and user maintenance shall not be made by children without supervision.

## **NOTE** – What to do if the unit interferes with radio or TV reception

If the air purifier interferes with radio or television reception, try one or more of the following measures:

- Adjust or reposition the receiving antenna.
- Increase the distance between the unit and the radio or TV.
- Connect the equipment into an outlet on a circuit different from that of the radio or TV receiver.
- Consult the dealer or an experienced radio/TV technician for help.

## **CAUTIONS CONCERNING OPERATION**

- Do not operate the unit without the filters and the Humidifying Tray properly installed.
- Keep the unit away from water.
- Do not wash and reuse the HEPA filter and Deodorizing filter. Doing so will not improve filter performance and can also cause electric shock or operating malfunctions.
- Clean the exterior with a soft cloth only. Do not use volatile liquids or detergents. Doing so can damage or crack the exterior of the unit. In addition, doing so can cause sensor malfunctions.
- The frequency of descaling maintenance will depend on the hardness of and the impurities in the water that you use; the harder the water the more often descaling will be necessary.

# IMPORTANT SAFETY INSTRUCTIONS

- Before moving the unit, make sure it is not operating, and remove the Humidifying Tray while holding the side handle of the unit.
- When removing / reattaching the Humidifying Tray, be careful not to get your fingers caught inside the unit.
- When moving the unit, use the handles on both sides.  
Do not move the unit when it is in operation.
- Do not block the air intake or air outlet.
- Do not place the unit near or on hot objects, such as stoves or heaters, or where it may come into contact with steam.
- Always operate the unit in an upright position.

## INSTALLATION GUIDELINES

- When using the unit, place it at least 2 metres away from equipment that emits electric waves, such as televisions or radios, to avoid electrical interference.
- Avoid locations where the sensors are exposed to direct wind.  
Failure to do so can cause the unit to malfunction.
- Avoid locations where furniture, fabrics, or other objects can come in contact with the unit and interfere with the intake and outtake of air.
- Avoid locations where the unit is exposed to condensation or drastic changes in temperature.  
Appropriate room temperature is between 0 – 35 °C.
- Place the unit on a level and stable surface with sufficient air circulation.  
When placed on heavy carpet, the unit may vibrate slightly.  
Place the unit on a level surface to avoid water leakage from the Humidifying Tray.
- Avoid locations that generate grease or oily smoke.  
Failure to do so can cause the unit exterior to crack and the sensors to malfunction.
- The dust collecting ability of the unit is effective even when the unit is as close to 3 cm from the wall, the surrounding walls and floor may get dirty. Please place the unit at a distance from the wall.  
The wall directly behind the air outlet may become dirty over time. When using the unit for an extended period of time at the same location, periodically clean the walls adjacent to it.

## FILTER GUIDELINES

- Follow the instructions in this manual for proper filter care and maintenance.





Attention: Your product is marked with this symbol. It means that used electrical and electronic products should not be mixed with general household waste. There is a separate collection system for these products.

## A. Information on Disposal for Users (private households)

### 1. In the European Union

IF YOU WISH TO DISPOSE OF THIS EQUIPMENT, DO NOT USE THE ORDINARY WASTE BIN, AND DO NOT PUT THEM INTO A FIREPLACE!

Used electrical and electronic equipment should always be collected and treated SEPARATELY in accordance with local law.

Separate collection promotes an environment-friendly treatment, recycling of materials, and minimizing final disposal of waste. IMPROPER DISPOSAL can be harmful to human health and the environment due to certain substances! Take USED EQUIPMENT to a local, usually municipal, collection facility, where available.

If in doubt about disposal, contact your local authorities or dealer and ask for the correct method of disposal.

ONLY FOR USERS IN THE EUROPEAN UNION, AND SOME OTHER COUNTRIES; FOR INSTANCE NORWAY AND SWITZERLAND: Your participation in separate collection is requested by law.

The symbol shown above appears on electrical and electronic equipment (or the packaging) to remind the users of this.

Users from PRIVATE HOUSEHOLDS are requested to use existing return facilities for used equipment. Return is free of charge.

If the equipment has been used for BUSINESS PURPOSES, please contact your SHARP dealer who will inform you about take-back. You might be charged for the costs arising from take-back. Small equipment (and small quantities) might be taken back by your local collection facility. For Spain: Please contact the established collection system or your local authority for take-back of your used products.

### 2. In other Countries outside the EU

If you wish to discard this product, please contact your local authorities and ask for the correct method of disposal.

For Switzerland: Used electrical or electronic equipment can be returned free of charge to the dealer, even if you don't purchase a new product. Further collection facilities are listed on the homepage of [www.swico.ch](http://www.swico.ch) or [www.sens.ch](http://www.sens.ch).

## B. Information on Disposal for Business Users.

### 1. In the European Union

If the product is used for business purposes and you want to discard it:

Please contact your SHARP dealer who will inform you about the take-back of the product. You might be charged for the costs arising from take-back and recycling. Small products (and small amounts) might be taken back by your local collection facilities.

For Spain: Please contact the established collection system or your local authority for take-back of your used products.

### 2. In other Countries outside the EU

If you wish to discard of this product, please contact your local authorities and ask for the correct method of disposal.

# PART NAMES

## FRONT / BACK

### FRONT

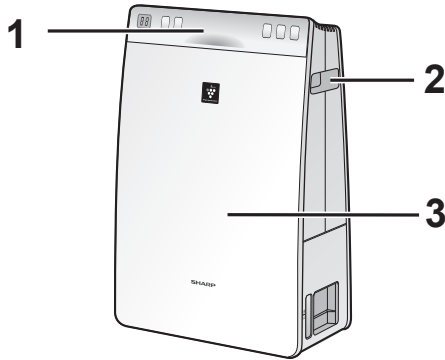

### BACK

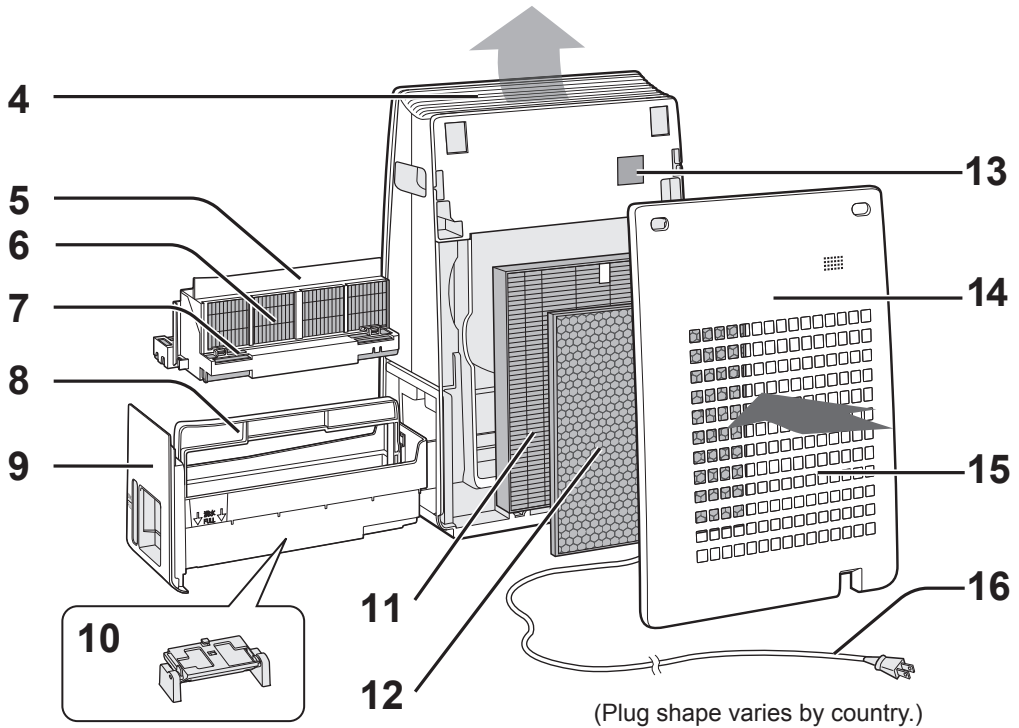

1	Operation Panel / Display (Ref.E-5)	9	Humidifying Tray
2	Handle (2 Locations)	10	Float
3	Main Unit	11	HEPA Filter
4	Air Outlet	12	Deodorizing Filter
5	Filter Frame	13	Sensor Filter / Sensor (internal)
6	Humidifying Filter	14	Back Panel (Pre-Filter)
7	Float (in Filter Frame)	15	Air Inlet
8	Tray Handle	16	Power Cord / Plug



# PREPARATION



Always be sure to remove the power plug from the wall outlet.

## FILTER INSTALLATION

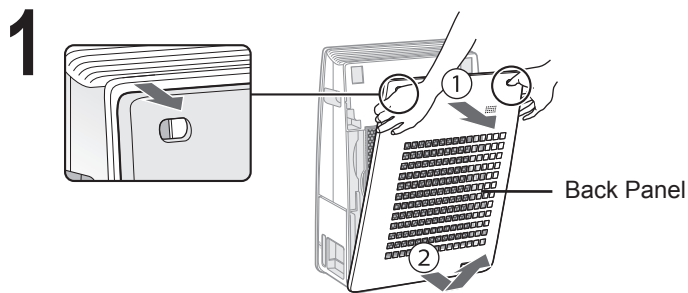

Remove the Back Panel.

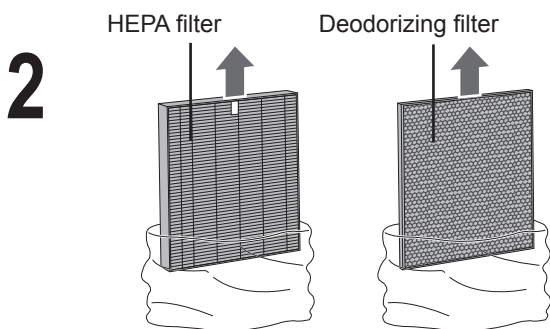

Remove the Filters from the plastic bag.

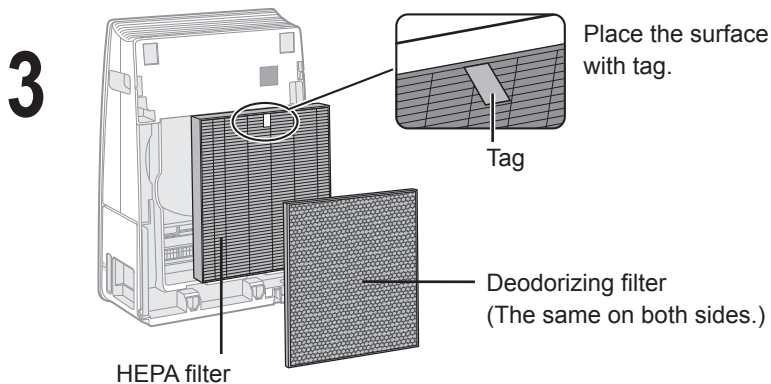

Install the Filters in the correct order as shown.

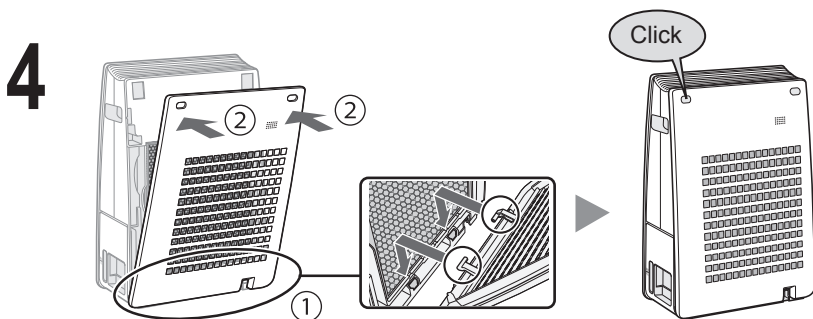

Install the Back Panel.

# REFILLING THE HUMIDIFYING TRAY

Humidify air passed through by vaporizing water pumped up from Humidifying Tray.  
The unit can be used even without water in the Humidifying Tray.

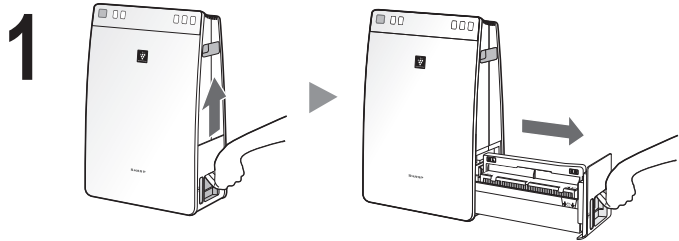

**Pull out the Humidifying Tray.**

**CAUTION**

Clean the Humidifying Tray if it becomes dirty or there is a noticeable odour.  
(Ref. E-14,E-15)

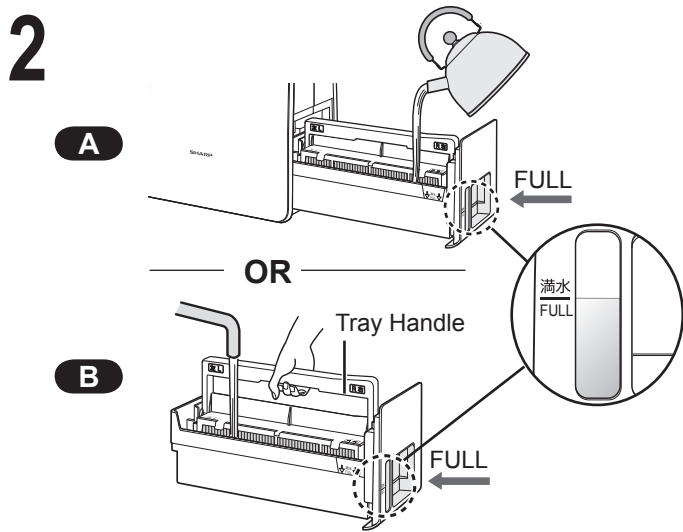

**Fill the Humidifying Tray with tap water by method A or B.**

**CAUTION**

- The Filter Frame is floated up when water is filled.
- When carrying the Humidifying Tray, hold it with both hands or grip the Tray Handle.
- Gently fill it with water to avoid splash water.
- Do not fill beyond the “FULL” indicator. The Humidifying Tray does not get into the unit if water is filled too much.

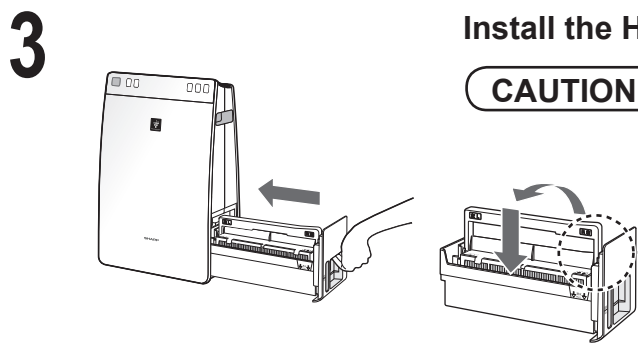

**Install the Humidifying Tray.**

**CAUTION**

- Return the Tray Handle to its original position before installing.

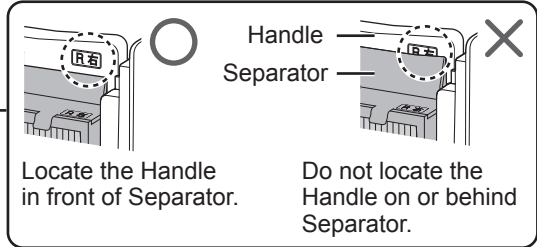

**CAUTION**

- Do not expose the unit to water. Doing so can cause a short circuit or electrical shock.
- Use only fresh tap water. Using other water sources risks the growth of molds, fungi, or bacteria.
- Do not use hot water (40 °C), chemical agents, aromatic substances. Doing so can deform the unit or cause it to malfunction.
- When removing and installing the Humidifying Tray, be careful not to spill any water.

# OPERATION

## START / STOP

### START

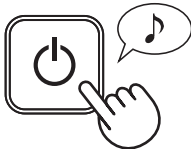

### STOP



- Select the desired fan speed by .
- Unless the power cord has been unplugged, the operation starts in the previous mode it was operated in.

## CLEAN ION SHOWER

Releases high-density Plasmacluster ions and discharges strong air flow for 60 minutes.

### START

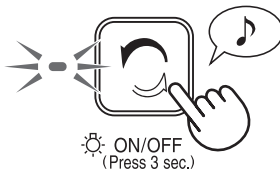

### NOTE

- When the operation finishes, the unit will return to the prior operation mode.  
It is able to change the other mode during this mode.

## FAN SPEED

Select the desired fan speed.

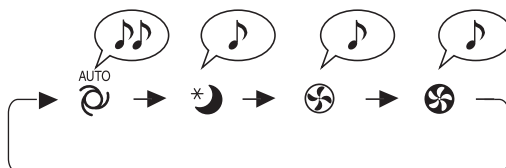

### NOTE

#### SLEEP \*

- Front surface Indicators go off automatically.

#### AUTO

- The fan speed is automatically switched between HIGH and LOW depending on the humidity and the amount of impurities in the room.

# USEFUL FUNCTION

## LIGHT CONTROL

You can set the front surface Indicators to OFF when the Indicator is too bright.

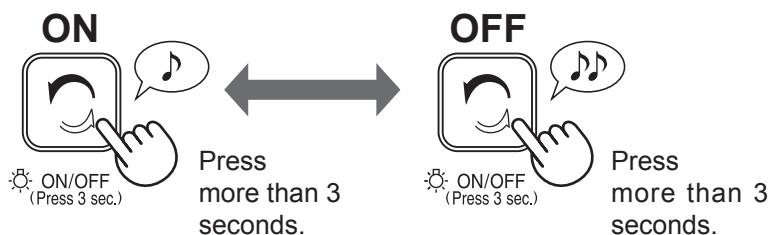

## Plasmacluster Ion ON/OFF

When Plasmacluster Ion is ON, the Plasmacluster Ion Indicator Light is on. (blue)

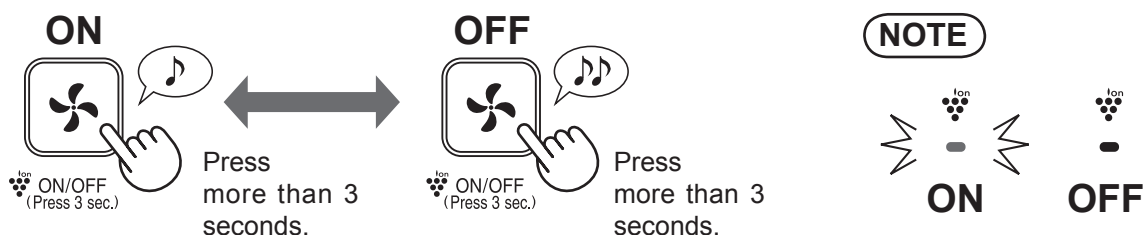

## Changing display (humidity / temperature)

You can select either humidity or temperature at the time to be displayed.

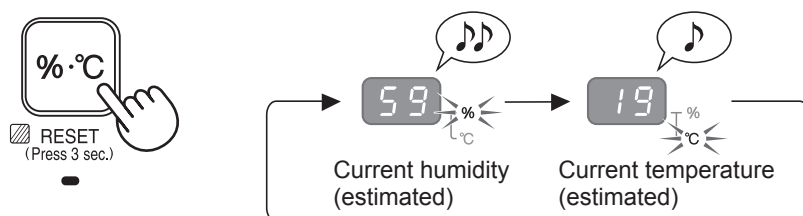

### NOTE

Current temperature and current humidity indicate the estimated values. The values may be different from values indicated by other temperature gauge hygrometer.

- There is no function for adjusting the temperature.
- Humidity setting cannot be adjusted.
- Cannot dehumidify .

# USEFUL FUNCTION

## Off TIMER

Select the length of time you want. The unit automatically stops once the selected time is reached.

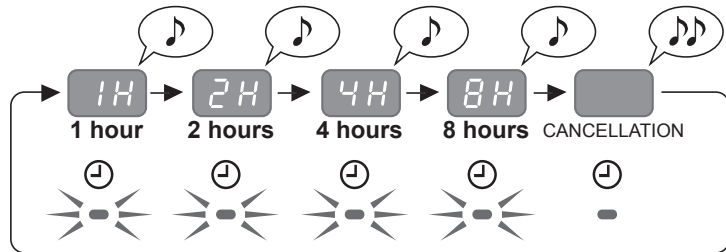

## NOTE

- Pressing displays the remaining time.
- To reset the operating time, press while the remaining time is being displayed.

## Auto RESTART

If the unit is unplugged or if there is a power failure, the unit will resume operation with the previous settings after power is restored. The default setting is ON.

### ON

(with the unit OFF)

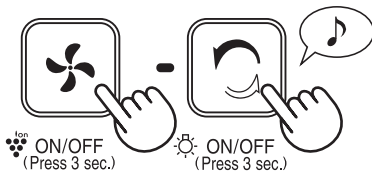

Press both buttons at the same time for 3 seconds or more.

### OFF

(with the unit OFF)

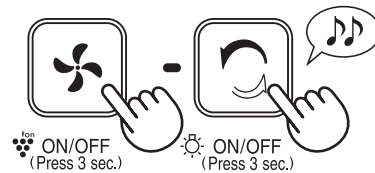

Press both buttons at the same time for 3 seconds or more.

### Lighting

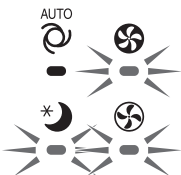

If the , and indicators light up for 10 seconds, the setting is completed.





## FILTER INDICATOR

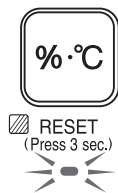

The filter Indicator Light will turn on after approximately 720 hours. (30 days × 24 hours = 720 hours)

This is a reminder to perform the maintenance described below. (Ref.E-13,E-14,E-15,E-16)



After performing maintenance, reset the Filter Indicator.

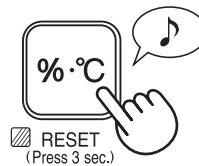

Press more than 3 seconds.

## CARE INDEX

In case of using at the location where air pollution and odour are significant, maintain frequently even if Filter Indicator Light is not ON.

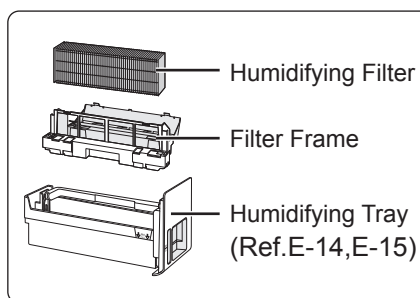
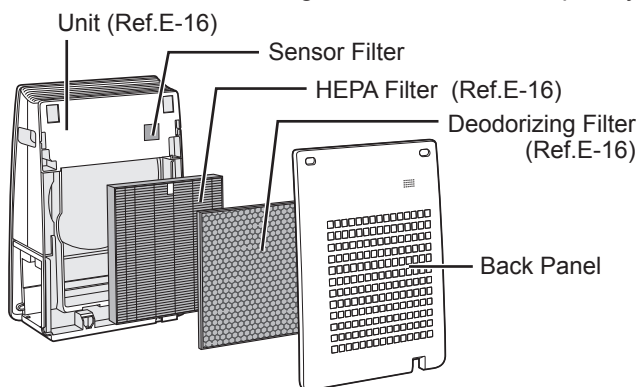

## BACK PANEL

Gently remove dust with an appropriate cleaning tool, such as a vacuum cleaner with the proper attachment.

## SENSOR

Sensor (internal)

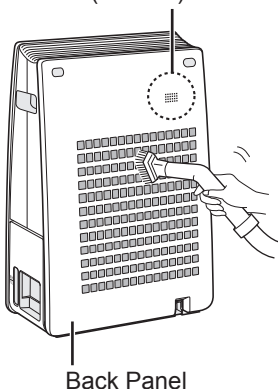

## NOTE How to clean when overly dirty

### BACK PANEL

1. Add a small amount of kitchen detergent to water and soak for about 10 minutes.

### CAUTION

- DO NOT apply excessive pressure when scrubbing the back panel.
2. Rinse off the kitchen detergent with clean water.
  3. Completely dry the filter in a well-ventilated area.

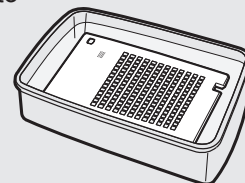

## SENSOR

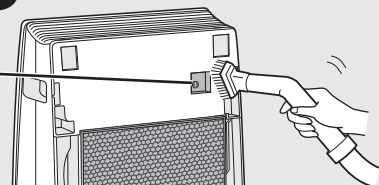
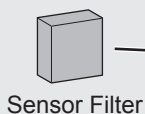

1. Remove the Back Panel and removing the Sensor Filter.
2. Gently remove dust from the Sensor with an appropriate cleaning tool, such as a vacuum cleaner with the proper attachment.
3. If the Sensor Filter is overly dirty, wash it with water and dry it thoroughly.

# CARE AND MAINTENANCE



## HUMIDIFYING FILTER / TRAY

Odour occurrence may be suppressed when washing Humidifying Filter and Humidifying Tray with water carefully even if the Filter Indicator Light is not ON.

### Remove the Humidifying Filter from the Tray.

1

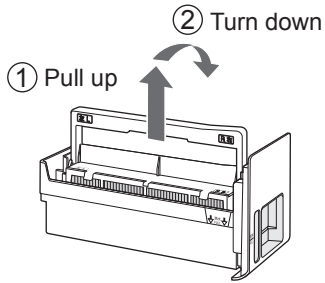

Turn the handle down on the reverse side.

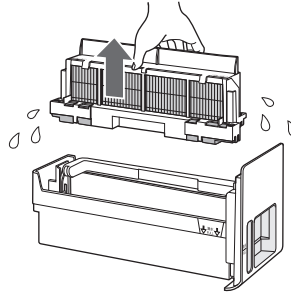

Remove the Filter Frame.

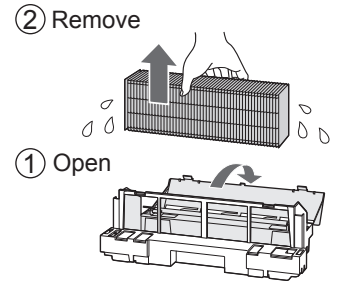

Remove the Humidifying Filter.

### CAUTION

• Drops of water may drip from the Humidifying Filter and the Filter Frame.

### Rinse the Humidifying Tray, the Filter Frame and the Humidifying Filter.

2

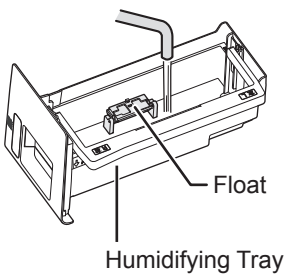

Humidifying Tray

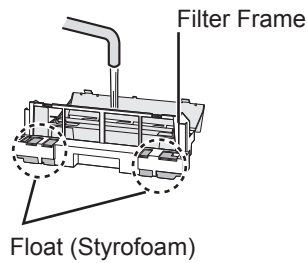

Filter Frame  
Float (Styrofoam)

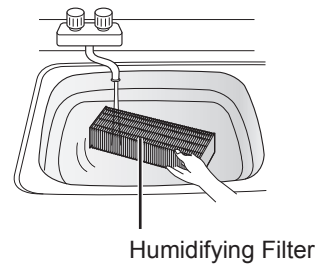

Humidifying Filter

### CAUTION

- Do not remove the Floats.
- If the Float comes off from the Humidifying Tray, install it in the order shown below.

### Cross-Section view

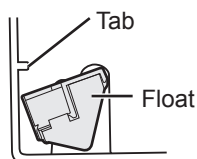

1. Insert the float under this tab.

3. Insert the tab on the other side of the float into the hole.

2. Insert the tab of the float into the hole.

Always be sure to remove the power plug from the wall outlet.

2

**NOTE** How to remove the water scale

**Recommended descaling solutions**

- Citric acid (available at some drugstores)
- 100% bottled lemon juice with no pulp.

**<with citric acid>**

2 1/2 cups of water



3 tea-spoons

**<with lemon juice>**

3 cups of water



1/4 cup

1. Soak in water with a descaling solution for about more 30 minutes.

**CAUTION**

- When using lemon juice as your descaling solution, allow for more soak time.
2. Rinse off the descaling solution with plenty of water.

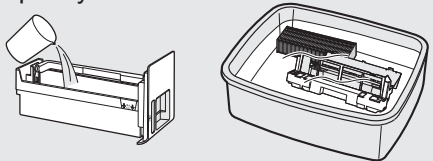

**NOTE** How to clean the Humidifying Tray and the Filter Frame when overly dirty

1. • Remove the Filter Frame from the Humidifying Tray and fill it with water until the "FULL" indicator.
  - Put the Filter Frame in water.
2. Add a small amount of kitchen detergent to the water.
3. Soak for 30 minutes.
4. Rinse off the kitchen detergent with clean water.
  - Clean any hard-to-reach parts which with a cotton swab or toothbrush.

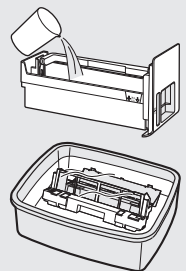

3

**After maintenance, correctly reattach the parts.**

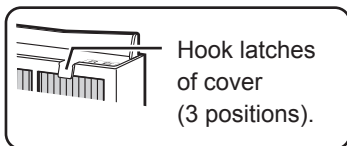
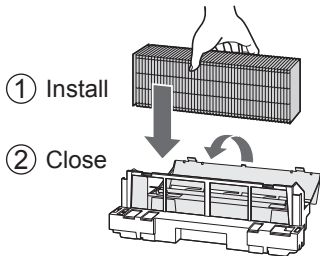

Hook latches of cover (3 positions).

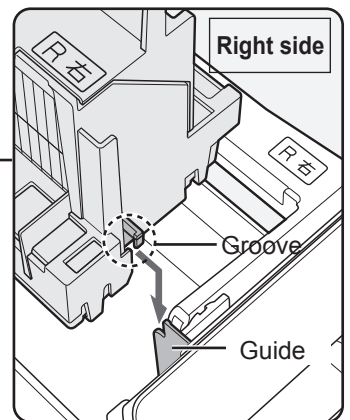
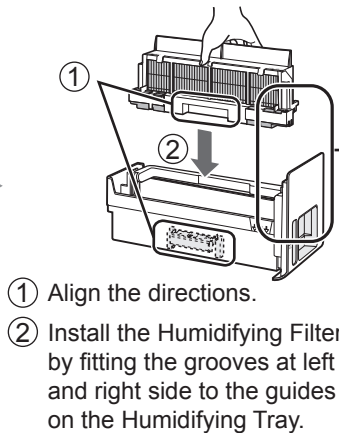

Also in the same left side.

4

**Return the Tray Handle to its original position.**

- ① Lift the Tray Handle.
- ② Return it to its original position.

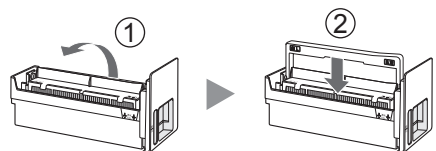

# CARE AND MAINTENANCE



## UNIT

Wipe with a dry, soft cloth.

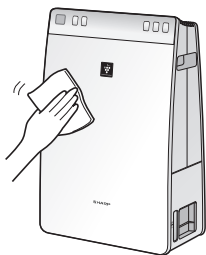

## CAUTION

- Do not use volatile fluids. Benzene paint thinner or polishing powder can damage the surface.
- Do not use detergents. Detergent ingredients can damage the unit.

## CLEANING FILTERS

Gently remove dust with an appropriate cleaning tool, such as a vacuum cleaner with the proper attachment.

In case of using at the location where air pollution and odour are significant, maintain frequently even if Filter Indicator Light is not ON.

### DEODORIZING FILTER

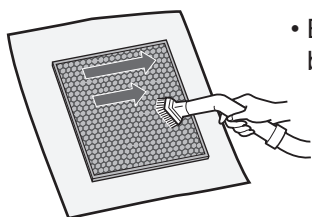

- Both surfaces can be maintained.

### HEPA FILTER

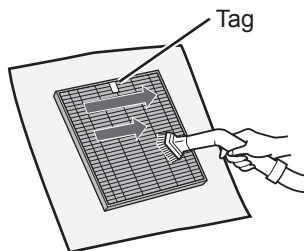

- Maintain only the tagged surface. Do not clean up the opposite surface.

## CAUTION

- Do not wash the filters. Do not expose to sunlight.

Some odours absorbed by the filters will break down over time, causing additional odours. Depending on usage conditions, and especially if the product is used in environments significantly more severe than a normal household, these odours may become noticeable sooner than expected.

Replace the filter in those cases or if dust is unable to be removed after maintenance.

Always be sure to remove the power plug from the wall outlet.

## FILTER REPLACEMENT

### LIFE OF FILTERS

Filter life varies depending on the room environment, usage conditions, and location of the unit. Lifespan of HEPA filter and Deodorizing filter and replacement suggestions are based on purifying a room in which 5 cigarettes are smoked per day and the unit's dust collection and deodorizing performance has declined to half the level of a new filter.

We recommend replacing the filter more frequently if the unit is used in conditions significantly more severe than a normal household.

•HEPA Filter	About 2 years after opening
•Deodorizing Filter	About 2 years after opening
•Humidifying Filter	About 5 years after opening

### Replacement Filter Model

Consult your dealer when purchasing a replacement filter.

AIR PURIFIER MODEL	REPLACEMENT FILTER MODEL		
	HEPA Filter: 1 unit	Deodorizing Filter : 1 unit	Humidifying Filter : 1 unit
UA-HG30E	UZ-HG3HF	UZ-HG3DF	UZ-HG3MF

### NOTE

Use the date label to remind you when to replace the filter. There is the date label on the left side of the unit.

### Disposing of filters

Dispose of used filters according to local laws and regulations.

HEPA Filter material :

- Filter : Polypropylene
- Frame : Polyester

Deodorizing Filter material :

- Filter : Activated charcoal, Polyethylene terephthalate, Polypropylene
- Frame : Paper

Humidifying Filter material :

- Filter : Rayon, Polyester

#### Humidifying Filter

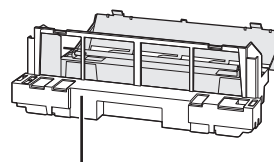
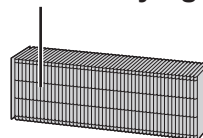

Do not throw away the Filter Frame (gray)

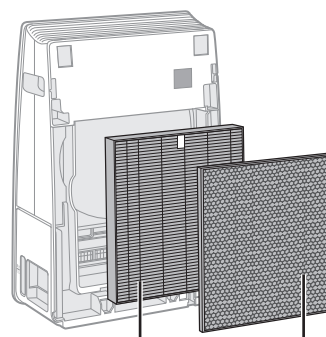

HEPA Filter



Deodorizing Filter

# TROUBLESHOOTING

Before calling for service, review the troubleshooting chart below to make sure that the problem is not a unit malfunction.

SYMPTOM	REMEDY (the following are not due to a malfunction)
<b>Odour and smoke persists.</b>	<ul style="list-style-type: none"> <li>• Check the filters. If they appear to be extremely dirty, clean or replace them. (Ref. E-13,E-14,E-15,E-16,E-17)</li> </ul>
<b>The Dust Sign light is green even when the air is not clean.</b>	<ul style="list-style-type: none"> <li>• The air may have been dirty when the unit was plugged in. Unplug the unit, wait one minute, and then plug the unit in again.</li> </ul>
<b>The Dust Sign light is orange or red even when the air is clean.</b>	<ul style="list-style-type: none"> <li>• Dirty or clogged dust sensor openings interfere with sensor operation. Gently clean the back panel. (Ref. E-13).</li> </ul>
<b>The unit makes a clicking or ticking sound.</b>	<ul style="list-style-type: none"> <li>• The unit may make clicking or ticking sounds when it is generating ions.</li> </ul>
<b>Air discharged from the unit has an odour.</b>	<ul style="list-style-type: none"> <li>• Check to see if the filters are extremely dirty.</li> <li>• Clean or replace the filters.</li> <li>• Plasmacluster Air Purifiers emit small traces of ozone that can produce an odour.</li> </ul>
<b>The unit does not operate when cigarette smoke is in the air.</b>	<ul style="list-style-type: none"> <li>• Check to see if the unit is installed in a location that makes it difficult for the sensors to detect cigarette smoke.</li> <li>• Check to see if the dust sensor openings are blocked or clogged. If they are blocked or clogged, clean the back panel. (Ref. E-13)</li> </ul>
<b>The Filter Indicator Light is on.</b>	<ul style="list-style-type: none"> <li>• Whenever replacing the filters, connect the power cord to an outlet and then press the Filter Reset Button.</li> </ul>
<b>The Dust Sign lights are turned off.</b>	<ul style="list-style-type: none"> <li>• Check to see if the Lights OFF Mode is selected. If it is selected, press the Light ON/OFF Button to turn the indicator lights on. (Ref. E-11)</li> <li>• Check to see if the SLEEP mode is selected. (Ref. E-10)</li> </ul>
<b>The Humidify Light does not light off when the Humidifying Tray is empty.</b>	<ul style="list-style-type: none"> <li>• Clean the Humidifying Tray. Make sure that the unit is on a level surface.</li> </ul>
<b>The water level in the Humidifying Tray does not decrease or decreases slowly.</b>	<ul style="list-style-type: none"> <li>• Check to see if the Humidifying Tray is correctly installed. Check the Humidifying Filter.</li> <li>• If the Humidifying Filter is extremely dirty, clean or replace it. (Ref. E-14, E-15, E-17).</li> <li>• Humidification amount gets lower when humidity reaches to the proper amount (55 ~ 65%) by the actuation of humidity sensor in the case of fan speed automatic.</li> </ul>
<b>The Dust Sign lights change colour frequently.</b>	<ul style="list-style-type: none"> <li>• The Dust Sign lights automatically change colour when the dust sensor detect impurities.</li> </ul>
<b>There is a discrepancy between the unit's Humidity Monitor and another hygrometer in the room.</b>	<ul style="list-style-type: none"> <li>• There is a difference in the humidity level within the same room.</li> <li>• The sensor have different measurement parameters.</li> <li>• If the monitor indicates TEMPERATURE, press the Display Select Button. (Ref. E-11)</li> </ul>

**ERROR DISPLAY** If the error continues to occur, contact a Sharp Service Centre.

DIGITAL INDICATION	ERROR DETAILS	REMEDY
	<b>Fan motor error.</b>	Unplug the unit, wait one minute, then plug the unit in again.
	<b>Temperature-humidity sensor error.</b>	

# SPECIFICATIONS

Power supply		220-240V 50-60Hz		
Fan Speed Adjustment		MAX	MED	SLEEP
CLEAN AIR	Fan Speed (m <sup>3</sup> /hour)	180	125	52
	Rated Power (W)	27	12	4.1
	Noise Level (dBA)	48	38	21
CLEAN AIR & HUMIDIFY	Fan Speed (m <sup>3</sup> /hour)	180	125	52
	Rated Power (W)	27	12	4.1
	Noise Level (dBA)	48	38	21
	Humidification (mL/hour)*1	350	280	140
Recommended Room Size (m <sup>2</sup> )*2		~21		
High density Plasmacluster ion recommended room size (m <sup>2</sup> )*3		~17		
Humidifying Tray Capacity (L)		1.8		
Sensors		Dust / Temperature & Humidity		
Filter type	Dust collection	HEPA *4		
	Deodorization	Deodorizing		
Cord Length (m)		2.0		
Dimensions (mm)		380 (W) × 197 (D) × 570 (H)		
Weight (kg)		7.2		

- \*1 • The amount of humidification changes in accordance with indoor and outdoor temperature and humidity.  
The amount of humidification increases as temperatures rises or humidity decreases.  
The amount of humidification decreases as temperatures decrease or humidity rises.  
• Measurement Conditions : 20 °C, 30 % humidity (JEM1426)
- \*2 • The recommended room size is appropriate for operating the unit of maximum fan speed.  
• The recommended room size is an area in which a given amount of dust particles can be removed in 30 minutes.
- \*3 • Room size in which approximately 7000 ions per cubic centimeter can be measured in the centre of the room when the unit is placed next to a wall, is running at maximum settings, and is at a height of approximately 1.2 meters from the floor.
- \*4 • The filter removes more than 99.97% of particles at least 0.3-microns in size. (JEM1467)

## Standby Power

When the unit's power plug is inserted in a wall outlet it consumes about 0.9 watts of standby power in order to operate electrical circuits.

To conserve energy, unplug the power cord when the unit is not in use.





# SHARP®

## UA-HG30E



HIGH-DENSITY 7000\*

„Plasmacluster“ und „Device of a cluster of grapes“ sind Marken der Sharp Corporation.



\* Die Zahl in dieser Technologiemarken ist die geschätzte Anzahl von Ionen, die sich in 1 cm<sup>3</sup> Luft befinden, gemessen etwa in der Mitte eines Raumes bei einer entsprechenden „High-Density Plasmacluster 7000“-Bodenfläche (bei 1,2 m Höhe über dem Boden) und wenn das Gerät in der Nähe einer Wand mit MAX-Einstellung platziert wird.

**Frei stehender Typ**

### LUFTREINIGER mit Befeuchtungsfunktion BEDIENUNGSANLEITUNG

DEUTSCH

## Bevor Sie Ihren neuen Luftreiniger benutzen, lesen Sie bitte Folgendes

Der Luftreiniger saugt Raumluft durch den Lufteinzug ein, lässt diese durch einen Vorfilter, einen Deo-Filter und einen HEPA-Filter im Gerät strömen und gibt sie dann durch den Luftauslass wieder in den Raum ab. Der HEPA-Filter kann 99,97 % der Staubpartikel mit einer Mindestgröße von 0,3 Mikron, die den Filter passieren, entfernen und trägt dazu bei, Gerüche zu absorbieren.

Der Deofilter absorbiert schrittweise Gerüche, während Sie den Filter passieren.

Einige der vom Filter absorbierten Gerüche werden womöglich erst im Laufe der Zeit aufgespalten, was zu zusätzlichen Gerüchen führen kann. Je nach Einsatzbereich, besonders in geruchsintensiven Umgebungen, können die Gerüche im Vergleich zum Hausgebrauch schon früher verstärkt auftreten. Wenn diese Gerüche weiterbestehen, ersetzen Sie die Filter.

(Vgl. D-16)

## HINWEIS

- Der Luftreiniger ist dazu bestimmt, Staub und Gerüche aus der Luft zu entfernen. Der Luftreiniger ist nicht dazu bestimmt, schädliche Gase wie Kohlenstoffmonoxid im Zigarettenrauch zu entfernen. Wenn die Geruchsquelle weiterhin bestehen bleibt, kann der Luftreiniger den Geruch nicht vollständig entfernen.

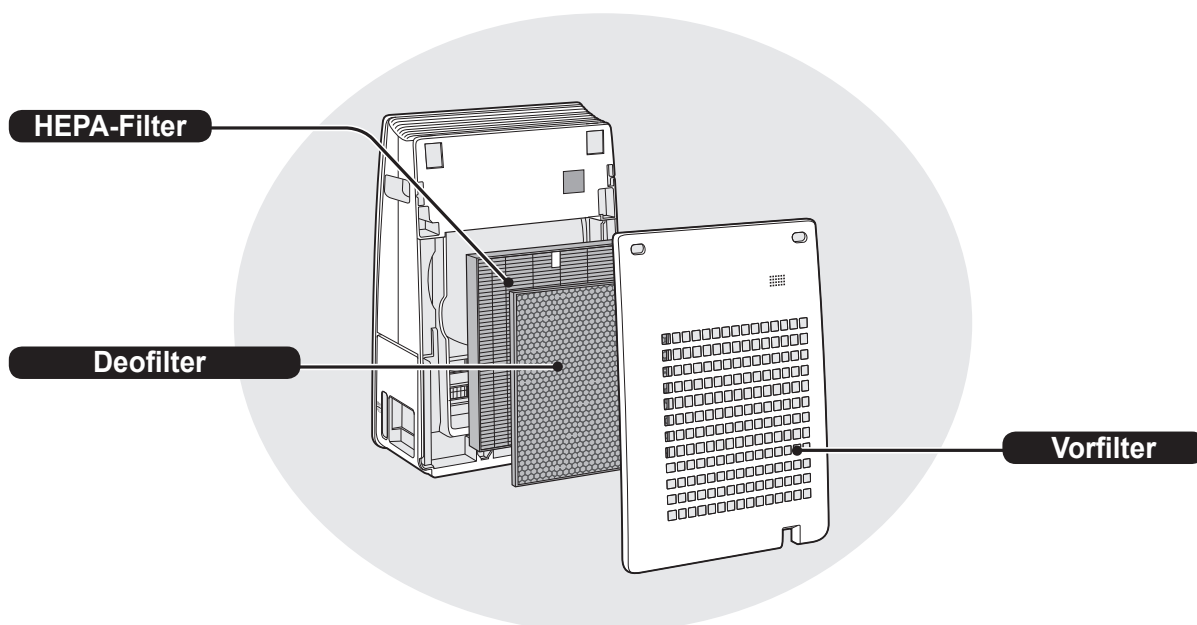

## MERKMALE

Eine einzigartige Kombination von Luftaufbereitungstechnologien Dreifach-Filtersystem + Plasmacluster + Befeuchtung

### FÄNGT STAUB AUF\*

Der Vorfilter fängt Staub und andere große Partikel aus der Luft auf.

### VERRINGERT GERÜCHE

Deofilter absorbiert viele gewöhnliche Haushaltsgerüche.

### REDUZIERT POLLEN & SCHIMMEL\*

Der HEPA-Filter fängt 99,97 % der Partikel mit einer Mindestgröße von 0,3 Mikronen auf.

### FRISCHT AUF

Der Plasmacluster reinigt die Luft, ähnlich wie bei einem natürlichen Prozess, indem er ein Gleichgewicht zwischen ausgestoßenen positiven und negativen Ionen herstellt.

### BEFEUCHTET

Kann pro Füllung bis zu 5 Stunden lang betrieben werden.\*\*

\*Wenn Luft das Filtersystem passiert.

\*\*Raumgröße: bis zu 16 m<sup>2</sup>

Die Sensortechnologie überwacht ständig die Luftqualität und passt den Betrieb an die ermittelte Luftreinheit und -feuchtigkeit an.

## INHALT

WICHTIGE SICHERHEITSANWEISUNGEN ....	D-2
TEILENAMEN .....	D-6
VORBEREITUNG .....	D-8
BETRIEB .....	D-10
NÜTZLICHE FUNKTIONEN .....	D-11
PFLEGE UND WARTUNG .....	D-13
FEHLERBEHEBUNG .....	D-18
TECHNISCHE ANGABEN .....	D-19

Vielen Dank für den Kauf des Sharp-Luftreinigungsapparats. Bitte lesen Sie sich diese Bedienungsanleitung sorgfältig durch, bevor Sie das Gerät in Betrieb nehmen. Bewahren Sie anschließend das Handbuch sorgfältig auf, um jederzeit darauf zurückgreifen zu können.

# WICHTIGE SICHERHEITSANWEISUNGEN

Bei der Verwendung von Elektrogeräten sollten grundlegende Sicherheitsvorkehrungen befolgt werden, einschließlich der folgenden:

**WARNUNG** – Um das Risiko von Elektroschocks, Feuer oder Verletzungen zu vermeiden:

- Bitte lesen Sie alle Anweisungen sorgfältig durch, bevor Sie das Gerät benutzen.
- Bitte nur an eine 220-240 Volt-Steckdose anschließen.
- **Das Gerät nicht verwenden, wenn das Stromkabel beschädigt oder die Verbindung zur Wandsteckdose gelockert ist.**
- Regelmäßig Staub vom Stecker entfernen.
- **Stecken Sie keine Finger oder Fremdkörper in den Lufteinzug oder -ausgang.**
- **Wenn Sie den Stecker herausziehen, halten Sie ihn lediglich fest und ziehen Sie nicht am Kabel.**  
Ansonsten kann ein Kurzschluss auftreten, der zu einem Stromschlag oder Feuer führen kann.
- **Ziehen Sie den Stecker nicht mit feuchten Händen heraus.**
- **Verwenden Sie dieses Gerät nicht in der Nähe von Gasöfen oder Kaminen.**
- Stecken Sie das Gerät immer aus, wenn Sie das Befeuchtungsfach auffüllen, das Gerät reinigen oder das Gerät nicht verwendet wird. Ansonsten kann ein Kurzschluss auftreten, der zu einem Stromschlag oder Feuer führen kann.
- **Wenn das Stromkabel beschädigt ist, muss es vom Hersteller, seinem Kundendiensttechniker, einem zugelassenen Sharp-Service-Center oder einer ähnlich qualifizierten Person ersetzt werden, um Sicherheitsgefahren zu vermeiden.**
- Nur ein zugelassenes Sharp-Service-Center sollte diesen Luftreiniger warten. Kontaktieren Sie das nächste Service-Center bei Problemen, Umbauten oder Reparaturen.
- Betreiben Sie das Gerät nicht in Räumen, wenn Sie Insektenspray verwenden.  
Betreiben Sie das Gerät nicht in Räumen, in welchen sich Ölreste, Rauch von Räucherstäbchen, Funken brennender Zigaretten oder chemische Dämpfe in der Luft befinden. Betreiben Sie das Gerät nicht an Orten, an denen es feucht werden könnte, wie in einem Badezimmer.
- Seien Sie vorsichtig, wenn Sie das Gerät reinigen. Ätzende Reinigungsmittel können das Gehäuse beschädigen.
- Wenn Sie das Gerät tragen, entfernen Sie zuerst das Befeuchtungsfach und halten Sie das Gerät an beiden Seitengriffen fest.
- Bitte beachten Sie, dass durch das Tragen des Geräts mit Wasser im Befeuchtungsfach, folgendes eintreten kann:
  - Stromschlag.
  - Schäden am Gerät durch internes Auslaufen.
  - Auslaufen von Wasser.
- Trinken Sie kein Wasser aus dem Befeuchtungsfach.

- Ersetzen Sie das Wasser im Befeuchtungsfach täglich mit frischem Leitungswasser und reinigen Sie es regelmäßig (Vgl. D-14 und D-15). Wenn das Gerät nicht benutzt wird, sollten Sie das Wasser im Befeuchtungsfach entsorgen. Bleibt es im Befeuchtungsfach, können Schimmel, Bakterien oder schlechte Gerüche entstehen.  
In seltenen Fällen können solche Bakterien ein Gesundheitsrisiko darstellen.
- Dieses Gerät kann von Kindern ab 8 Jahren und von Personen mit eingeschränkten physischen und geistigen Fähigkeiten sowie einem Mangel an Erfahrung und Kenntnis verwendet werden, vorausgesetzt sie werden bei der Verwendung beaufsichtigt oder wurden bezüglich der möglichen Gefahren unterwiesen. Kinder dürfen nicht mit dem Gerät spielen. Reinigung und Wartung dürfen nicht von Kindern ohne Aufsicht durchgeführt werden.

## **HINWEIS** – Wenn das Gerät den Radio- oder Fernsehempfang stört

Wenn der Luftreiniger Interferenzen mit Radio- oder Fernsehempfang auslöst, versuchen Sie dies folgendermaßen zu beheben:

- Richten Sie die Antenne neu aus oder positionieren Sie sie an einem anderen Ort.
- Erhöhen Sie den Abstand zwischen dem Gerät und dem Radio oder Fernseher.
- Schließen Sie das Gerät an eine Steckdose eines anderen Stromkreises als an dem des Radios oder des Fernsehers an.
- Bitten Sie den Händler oder einen erfahrenen Rundfunktechniker um Hilfe.

## **VORSICHTSMASSNAHMEN WÄHREND DES BETRIEBS**

- Betreiben Sie das Gerät nicht ohne ordnungsgemäß eingesetztem Filter und Befeuchtungsfach.
- Gerät von Wasser fernhalten.
- Waschen Sie HEPA-Filter und Deofilter nicht und verwenden Sie sie nicht wieder. Das senkt nicht nur die Filterleistung, sondern kann sogar zu Stromschlägen oder Fehlfunktionen führen.
- Das Äußere nur mit einem weichen Tuch reinigen.  
Benutzen Sie keine flüchtigen Flüssigkeiten oder Reinigungsmittel. Dies kann das Gehäuse des Geräts beschädigen und zu einer Rissbildung führen.  
Außerdem können dadurch Fehlfunktionen der Sensoren auftreten.
- Die erforderliche Wartungshäufigkeit (Entkalkung) hängt von der Härte oder den Unreinheiten des Wassers ab, das Sie verwenden – je härter das Wasser ist, desto häufiger müssen Sie das Gerät entkalken.

# WICHTIGE SICHERHEITSANWEISUNGEN

- Ehe Sie das Gerät bewegen, sollten Sie sicherherstellen, dass dieses nicht eingeschalten ist. Zudem sollten Sie das Befeuchtungsfach entfernen wenn Sie das Gerät an den Seitengriffen halten.
- Wenn Sie das Befeuchtungsfach entfernen/erneut einsetzen, achten Sie bitte darauf nicht die Finger einzuklemmen.
- Wenn Sie das Gerät tragen, halten Sie es an beiden Seitengriffen fest. Bewegen Sie das Gerät nicht, wenn es im Betrieb ist.
- Nicht den Lufteinlass und -ausgang blockieren.
- Stellen Sie das Gerät nicht in die Nähe von heißen Gegenständen, wie Öfen und Heizungen, oder an Orte, wo es in Kontakt mit Dampf kommen kann.
- Gerät immer nur in aufrechter Position betreiben.

## INSTALLATIONS RATGEBER

- Wenn Sie das Gerät verwenden, platzieren Sie es mindestens 2 Meter entfernt von Geräten, die elektrische Wellen ausstrahlen, wie Fernseher oder Radios, um elektrische Interferenzen zu vermeiden.
- Vermeiden Sie Standorte, an denen die Sensoren direktem Wind ausgesetzt ist. Wenn Sie sich nicht daran halten, kann es zu einer Fehlfunktion des Geräts führen.
- Vermeiden Sie die Verwendung an Orten, an denen Möbel, Stoffe oder andere Gegenstände mit dem Gerät in Berührung kommen und den Lufteinzug und -ausgang einschränken können.
- Vermeiden Sie die Verwendung an Standorten, an denen das Gerät Kondensation oder drastischen Temperaturschwankungen ausgesetzt ist. Geeignete Bedingungen sind ein Zimmertemperaturbereich zwischen 0 und 35 °C.
- Stellen Sie das Gerät auf eine ebene und feste Oberfläche mit ausreichender Luftzirkulation.  
Wenn Sie das Gerät auf einen schweren Teppich stellen, kann es leicht vibrieren. Stellen Sie das Gerät auf eine ebene Oberfläche, um zu vermeiden, dass Wasser aus dem Befeuchtungsfach ausläuft.
- Vermeiden Sie Standorte, an denen das Gerät Fett oder öligem Rauch ausgesetzt ist. Ansonsten kann es zu Sprüngen am Gehäuse des Geräts und zu einer Fehlfunktion der Sensoren kommen.
- Die Staubsammelleistung des Geräts bleibt gleich, selbst wenn Sie das Gerät nur 3 cm weit von der Wand entfernt aufstellen, jedoch können die umgebenden Wände und der Boden verschmutzt werden. Stellen Sie das Gerät bitte in einiger Entfernung zu einer Wand auf.  
Die Wand direkt hinter dem Luftauslass kann im Laufe der Zeit verschmutzt werden. Wenn Sie das Gerät längere Zeit am gleichen Ort benutzen, reinigen Sie die Wände um das Gerät herum regelmäßig.

## FILTER-RATSCHLÄGE

- Befolgen Sie die Anweisungen in diesem Handbuch für eine ordnungsgemäße Filterpflege und -wartung.



Achtung: Ihr Produkt ist mit diesem Symbol gekennzeichnet. Dies bedeutet, dass Elektro-Altgeräte nicht mit dem allgemeinen Hausmüll vermischt werden dürfen. Es gibt ein separates Sammelsystem für diese Produkte.

## A. Entsorgungsinformationen (für Haushalte)

### 1. In der EU

WENN SIE DAS GERÄT ENTSORGEN MÖCHTEN, WERFEN SIE DAS GERÄT WEDER IN DEN HAUSMÜLL NOCH IN EIN FEUER!

Benutzte Elektrogeräte und Elektronikgeräte sollten immer GETRENNT entsorgt und wiederaufbereitet werden, gemäß den örtlichen Gesetzen.

Dies unterstützt den Umweltschutz, das Recycling und trägt zu einer Verringerung der Abfallmenge bei. SCHLECHTE ENTSORGUNG kann aufgrund bestimmter Substanzen gesundheitsschädlich und schädlich für die Umwelt sein! Bringen Sie ALTGERÄTE zu der nächsten Müllsammelstelle.

Wenn Sie sich nicht sicher sind, kontaktieren Sie die zuständigen Behörden oder den Händler für weitere Informationen.

NUR FÜR NUTZER IN DER EU UND EINIGE ANDERE LÄNDERN, WIE Z.B. NORWEGEN UND DIE SCHWEIZ: Die getrennte Entsorgung ist gesetzlich verpflichtend.

Das oben gezeigte Symbol auf Elektrogeräten (oder der Verpackung) soll die Benutzer daran erinnern .

PRIVATNUTZER müssen existierende Rückgabemöglichkeiten für gebrauchte Geräte nutzen. Die Rückgabe ist kostenlos.

Wenn das Gerät für GESCHÄFTSZWECKE verwendet wurde, kontaktieren Sie Ihren SHARP-Händler, der Sie über die Rückgabemöglichkeiten informieren wird. Für die Rückgabe können Kosten anfallen. Kleingeräte (und kleine Mengen) kann auch an Ihrem örtlichen Wertstoffhof abgegeben werden. In Spanien: Kontaktieren Sie bitte ihr örtliches Entsorgungsunternehmen oder die örtlichen Behörden, um mehr über die Entsorgung Ihrer Altgeräte zu erfahren.

### 2. In Nicht-EU-Ländern

Bitte kontaktieren sie Ihre örtlichen Behörden für mehr Informationen über die ordnungsgemäße Entsorgung Ihres Produkts.

In der Schweiz: Alt-Elektrogeräte können kostenlos an den Händler zurückgegeben werden, selbst wenn Sie kein neues Gerät kaufen. Weitere Entsorgungsmöglichkeiten finden Sie unter: [www.swico.ch](http://www.swico.ch) oder [www.sens.ch](http://www.sens.ch).

## B. Entsorgungsinformationen für Geschäftsnutzer.

### 1. In der EU

Wenn das Produkt für gewerbliche Zwecke benutzt wurde und Sie es entsorgen möchten:

Bitte kontaktieren Sie Ihren SHARP-Händler, der Sie über Rückgabemöglichkeiten informieren wird. Die Rücknahme und/oder das Recycling können kostenpflichtig sein. Kleingeräte (und kleine Mengen) können auch an Ihrem örtlichen Wertstoffhof abgegeben werden.

In Spanien: Kontaktieren Sie bitte ihr örtliches Entsorgungsunternehmen oder die örtlichen Behörden, um mehr über die Entsorgung Ihrer Altgeräte zu erfahren.

### 2. In Nicht-EU-Ländern

Bitte kontaktieren sie Ihre örtlichen Behörden für mehr Informationen über die ordnungsgemäße Entsorgung Ihres Produkts.

# Bezeichnung der Bauteile

## VORDERSEITE/RÜCKSEITE

### VORDERSEITE

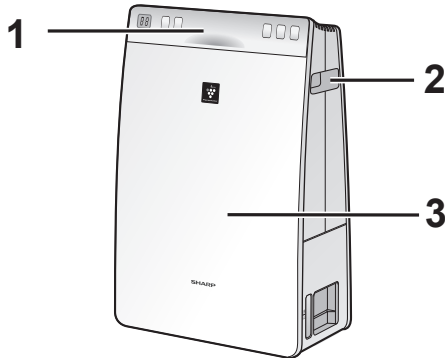

### RÜCKSEITE

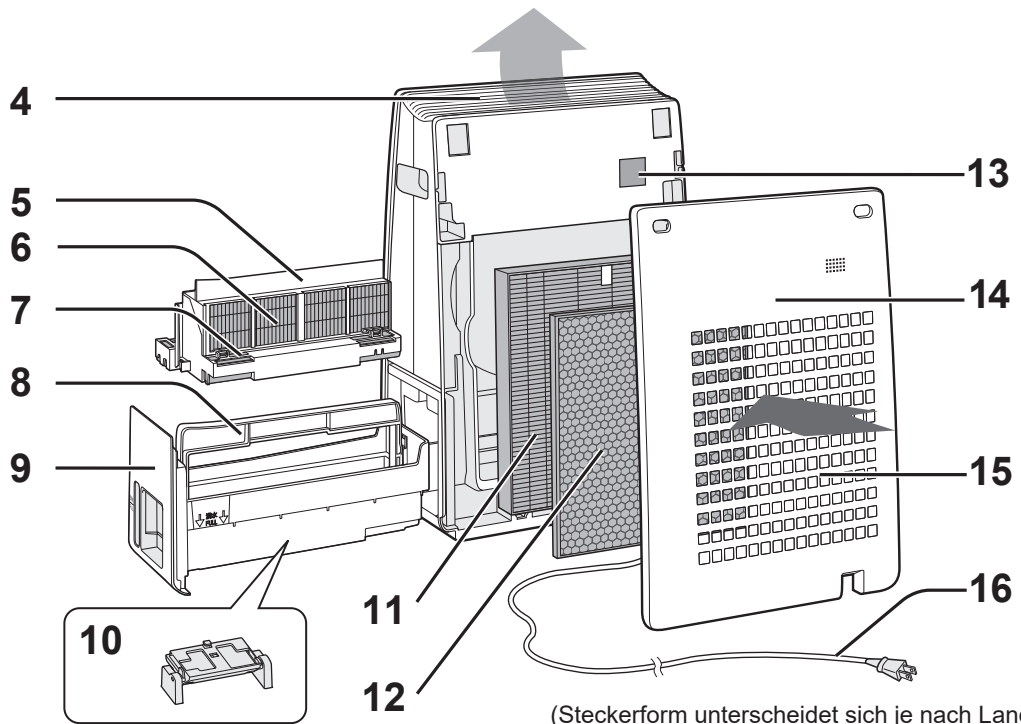

(Steckerform unterscheidet sich je nach Land.)

1	Bedienfeld/Anzeige (Vgl. D-5)	9	Befeuchtungsfach
2	Griff (2 Orte)	10	Schwimmer
3	Gerätekörper	11	HEPA-Filter
4	Luftauslass	12	Deofilter
5	Filterrahmen	13	Sensorfilter/Sensor (innen)
6	BefeuchtungsfILTER	14	Hintere Abdeckung (Vorfilter)
7	Schwimmer (im Filterrahmen)	15	Lufteinlass
8	Fachgriff	16	Netzkabel/Stecker



**BEDIENFELD/ANZEIGE**

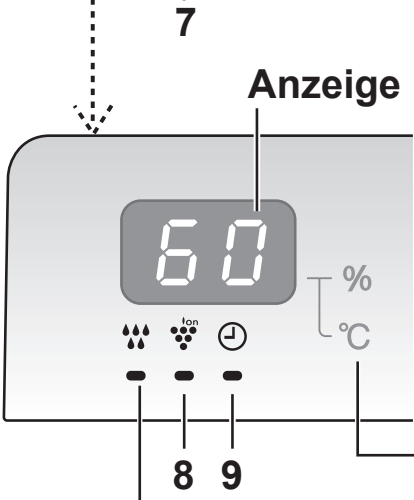

**STAUBANZEIGE**  
 Zeigt die 3 Farben der Luftreinheitsstufe.

Grün    [light bar]  
 Orange    [medium bar]  
 Rot    [dark bar]

Sauber  
 ↑  
 ↓  
 Unrein

**Befeuchtungsleuchte**

Grün..... Befeuchtung EIN

Grün..... Zu wenig Wasser (Blinkend)

Aus ..... Befeuchtung AUS

**Feuchtigkeit/Temperaturüberwachung**  
 Zeigt das geschätzte Feuchtigkeits-/Temperaturniveau im Raum.

Temperatur 0 bis 50 °C wird in 1-°C-Intervallen angezeigt.

←-----→

Lo    25    Hi

-1 °C oder weniger      51 °C oder mehr

Feuchtigkeit 20 bis 90 % wird in 1%-Intervallen angezeigt.

←-----→

20    55    90

1	<b>START/STOPP</b>	5	<b>AUS-Zeitschalter-Taste</b>
2	<b>Taste CLEAN ION SHOWER/Anzeigeleuchte (grün)</b>	6	<b>Anzeigeauswahl-taste</b>
3	<b>(3 Sek. drücken) LICHT EIN/AUS-Taste</b>	7	<b>(3 Sek. drücken) FILTER-RESET-Taste</b>
4	<b>VENTILATORGESCHWINDIGKEITS-Taste</b>	8	<b>(3 Sek. drücken) LICHT EIN/AUS-Taste</b>
5	<b>(3 Sek. drücken) Plasmacluster Ion EIN/AUS-Taste</b>	9	<b>Plasmacluster-Ionen-Anzeigeleuchte (blau)</b>
6	<b>Lüftergeschwindigkeitsanzeigeleuchten (grün)</b>		<b>AUS-Zeitschalter-Anzeigeleuchte (grün)</b>

# VORBEREITUNG



Stellen Sie immer sicher, den Stecker aus der Wandsteckdose zu ziehen.

## FILTEREINBAU

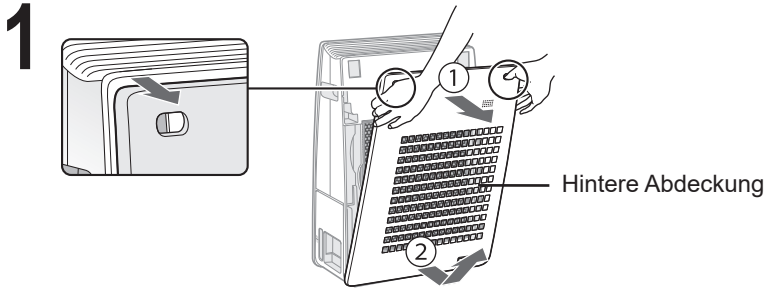

Hintere Abdeckung entfernen.

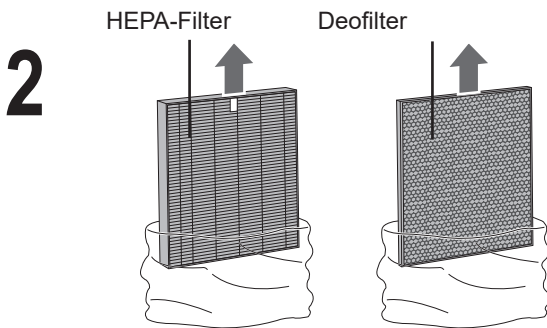

Filter aus dem Plastikbeutel entnehmen.

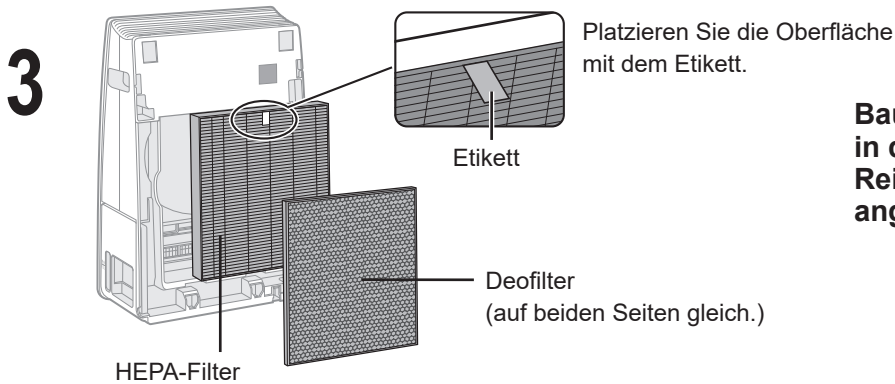

Bauen Sie die Filter in der richtigen Reihenfolge ein, wie angegeben.

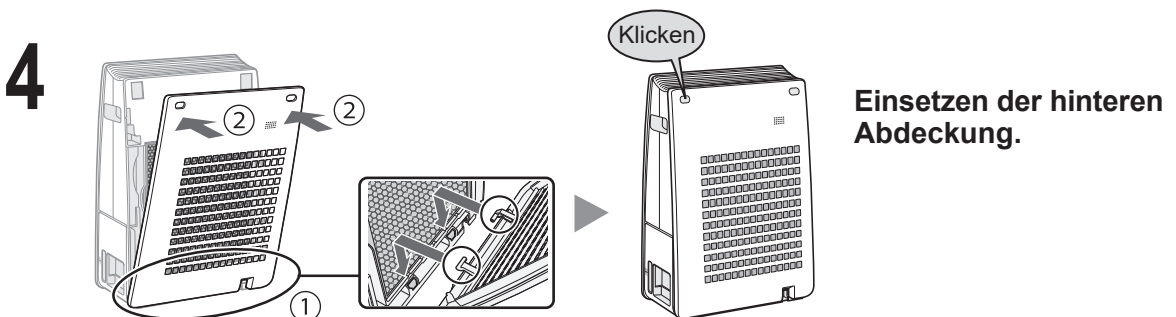

# NACHFÜLLEN DES BEFEUCHTUNGSFACHS

Die befeuchtete Luft tritt dadurch aus, dass verdampftes Wasser aus dem Befeuchtungsfach nach oben gepumpt wird. Das Gerät kann somit auch ohne Wasser im Befeuchtungsfach benutzt werden.

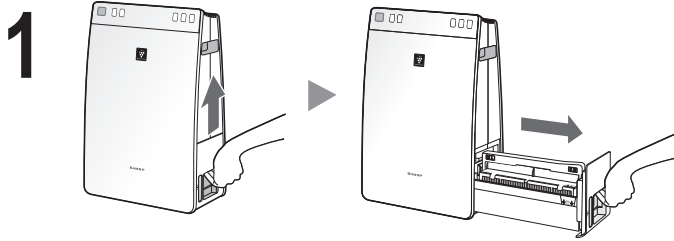

**Ziehen Sie das Befeuchtungsfach heraus.**

## VORSICHT

Reinigen Sie das Befeuchtungsfach, wenn es verschmutzt ist oder Gerüche entstehen. (Vgl. D-14, D-15)

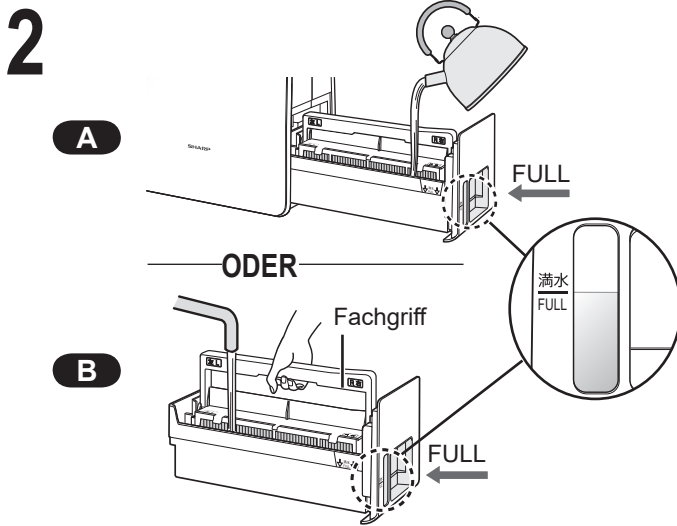

**Befüllen Sie das Befeuchtungsfach mit Leitungswasser entsprechend der Anweisungen **A** oder **B**.**

## VORSICHT

- Der Filterrahmen schwimmt nach oben, wenn Wasser eingefüllt wird.
- Wenn Sie das Befeuchtungsfach tragen, halten Sie es mit beiden Händen fest oder benutzen Sie den Fachgriff.
- Füllen Sie das Wasser vorsichtig auf, damit kein Wasser verspritzt.
- Überschreiten Sie bei der Befüllung nicht die „FULL“-Anzeige. Das Befeuchtungsfach lässt sich nicht in das Gerät einsetzen, wenn zu viel Wasser eingefüllt wurde.

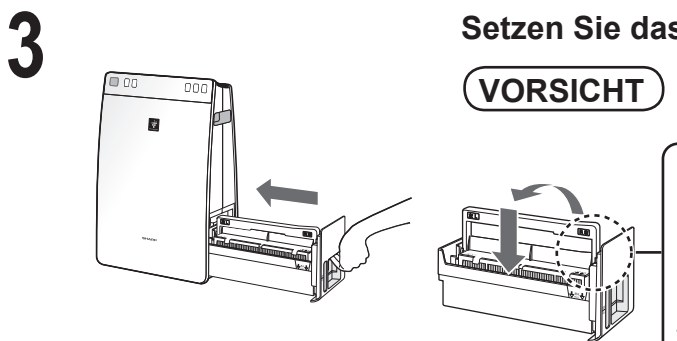

**Setzen Sie das Befeuchtungsfach ein.**

## VORSICHT

- Stellen Sie den Fachgriff vor dem Einsetzen wieder auf die ursprüngliche Position.

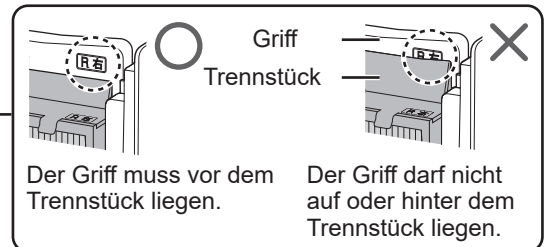

Der Griff muss vor dem Trennstück liegen.

Der Griff darf nicht auf oder hinter dem Trennstück liegen.

## VORSICHT

- Lassen Sie das Gerät nicht mit Wasser in Berührung kommen. Ansonsten kann ein Kurzschluss oder Stromschlag verursacht werden.
- Verwenden Sie nur frisches Leitungswasser. Die Verwendung anderer Wasserquellen kann das Entstehen von Schimmel, Pilzen oder Bakterien fördern.
- Verwenden Sie kein heißes Wasser (40 °C), keine Chemikalien und keine Aromastoffe. Sonst kann es zu Verformung oder Fehlfunktionen kommen.
- Wenn Sie das Befeuchtungsfach entfernen/erneut installieren, müssen Sie darauf achten, kein Wasser zu verschütten.

# BETRIEB (BEDIENUNG)

## START/STOPP

START

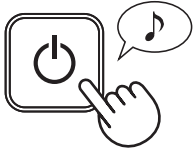

STOPP

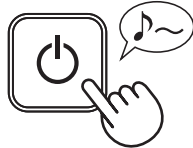

- Wählen Sie die gewünschte Lüftergeschwindigkeit mit .
- Solange das Stromkabel nicht ausgesteckt wurde, beginnt der Betrieb im vorherigen Betriebsmodus.

## CLEAN ION SHOWER

Stößt Plasmacluster-Ionen mit hoher Dichte und einem starken Luftfluss 60 Minuten aus.

START

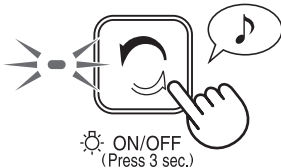

### HINWEIS

- Wenn der Betrieb beendet ist, wird das Gerät in den vorherigen Betriebsmodus zurückkehren. In diesem Modus kann das Gerät den anderen Modus ändern.

## LÜFTERGESCHWINDIGKEIT

Wählen Sie die gewünschte Lüftergeschwindigkeit aus.

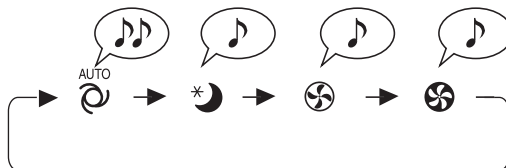

### HINWEIS

#### SCHLAF \*

- Die Anzeigen auf der Vorderseite schalten sich automatisch aus.

#### AUTOMATIK

- Die Lüftergeschwindigkeit wird in Abhängigkeit der Feuchtigkeit und der Stärke der Luftunreinheit automatisch zwischen HOCH und NIEDRIG umgeschaltet.

# NÜTZLICHE FUNKTIONEN

## LICHTSTEUERUNG

Sie können die Anzeigen auf der Vorderseite auf AUS stellen, wenn sie zu hell leuchten.

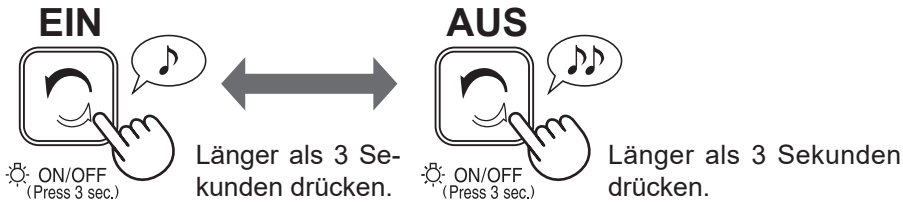

## Plasmacluster-Ionen EIN/AUS

Wenn „Plasmacluster-Ionen“ auf „EIN“ geschaltet ist, ist die Plasmacluster-Ionen-Anzeigeleuchte eingeschaltet. (blau)

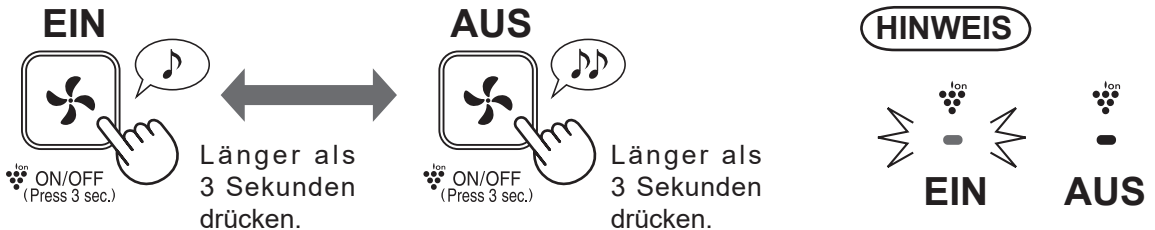

## Anzeige ändern (Feuchtigkeit/Temperatur)

Sie können wählen, ob entweder Feuchtigkeit oder Temperatur angezeigt werden soll.

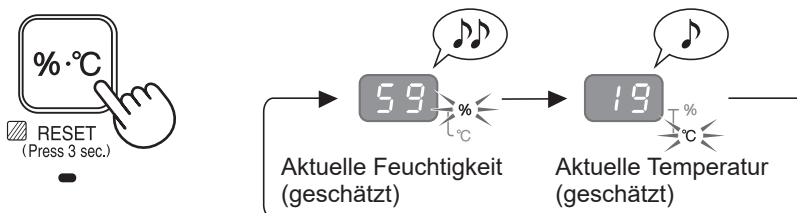

## HINWEIS

Die aktuelle Temperatur und die aktuelle Feuchtigkeit zeigen die geschätzten Werte. Die Werte können sich von den angezeigten Werten anderer Feuchtigkeitsmesser unterscheiden.

- Es gibt keine Funktion, um die Temperatur einzustellen.
- Die Feuchtigkeitsanzeige lässt sich nicht einstellen.
- Es ist keine Entfeuchtung möglich.

# NÜTZLICHE FUNKTIONEN

## AUS-ZEITSCHALTER

Wählen Sie die gewünschte Zeitspanne aus. Das Gerät stoppt automatisch, sobald die ausgewählte Zeit erreicht ist.

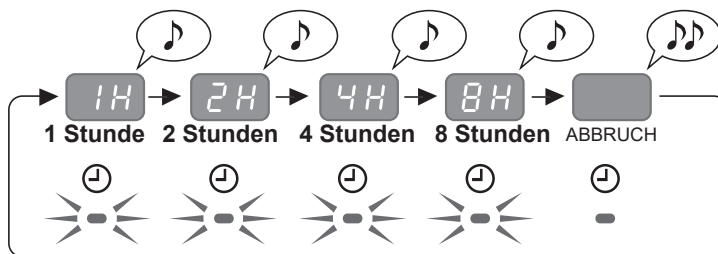

## HINWEIS

- Das Drücken von zeigt die Restzeit an.
- Um die Betriebszeit zurückzusetzen, drücken Sie , während die Restzeit angezeigt wird.

## Auto-NEUSTART

Wenn das Gerät ausgesteckt wird oder wenn es einen Stromausfall gibt, nimmt das Gerät den vorhergehenden Betrieb mit den zuvor gewählten Einstellungen wieder auf, nachdem es wieder mit Strom versorgt wird. Die Standardeinstellung ist EIN.

### EIN

(Bei AUSGESCHALTETEM GERÄT)



Drücken Sie beide Tasten gleichzeitig 3 Sekunden lang oder länger.

### AUS

(Bei AUSGESCHALTETEM GERÄT)

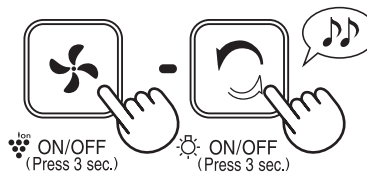

Drücken Sie beide Tasten gleichzeitig 3 Sekunden lang oder länger.

Leuchtend

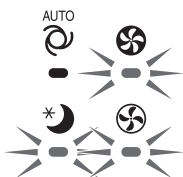

Wenn die Anzeigeleuchten und 10 Sekunden lang aufblinken, ist die Einstellung abgeschlossen.



## FILTERANZEIGE

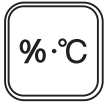

Die Filter-Anzeigeleuchte wird nach etwa 720 Betriebsstunden aktiviert. (30 Tage × 24 Stunden = 720 Stunden)

Dies ist eine Erinnerung, um die unten beschriebene Wartung durchzuführen. (Vgl. D-13, D-14, D-15, D-16)



Nach der Wartung die Filteranzeige zurücksetzen.



Länger als 3 Sekunden drücken.

## PFLEGEINDEX

Wenn das Gerät an einem Ort betrieben wird, an dem beträchtliche Luftverschmutzung und Gerüche vorhanden sind, sollte eine regelmäßige Wartung durchgeführt werden, selbst wenn die Filter-Anzeigeleuchte nicht auf EIN geschaltet ist.

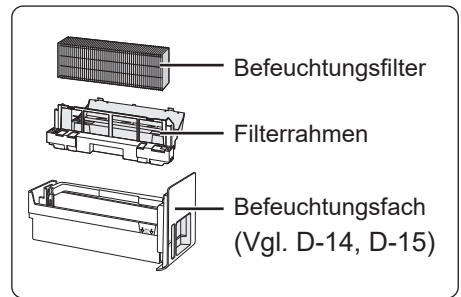
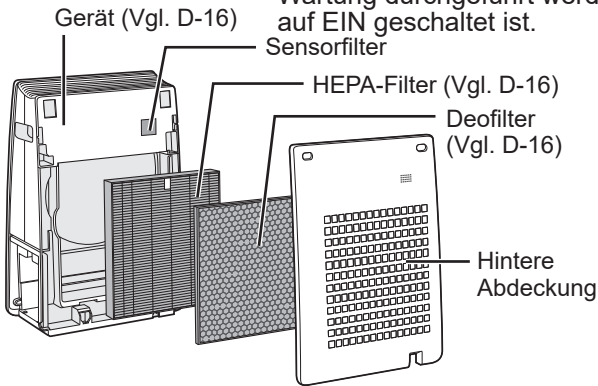

## HINTERE ABDECKUNG

## SENSOR

Entfernen Sie den Staub vorsichtig mit einem geeigneten Reinigungswerkzeug wie einem Staubsauger mit geeignetem Zubehörteil.

Sensor (Intern)

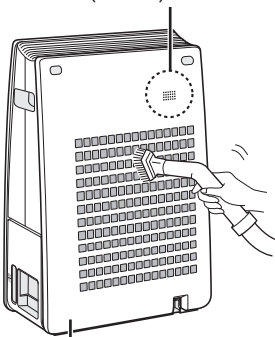

Hintere Abdeckung

**HINWEIS** Reinigung bei übermäßiger Verschmutzung

## HINTERE ABDECKUNG

1. Füllen Sie ein wenig Küchenreiniger in das Wasser und lassen Sie es etwa 10 Minuten lang einwirken.

## VORSICHT

- Üben sie KEINEN zu starken Druck aus, wenn Sie die hintere Abdeckung abschrubben.
- 2. Spülen Sie den Küchenreiniger mit frischem Wasser ab.
- 3. Den Filter an einem gut belüfteten Platz vollständig trocknen lassen.

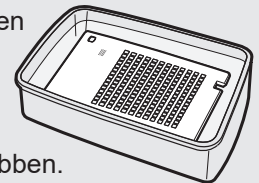

## SENSOR

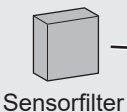

Sensorfilter

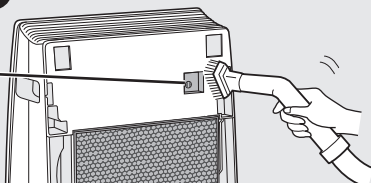

1. Entfernen Sie die hintere Abdeckung und entfernen Sie den Sensorfilter.
2. Entfernen Sie den Staub vom Sensor vorsichtig mit einem geeigneten Reinigungswerkzeug wie einem Staubsauger mit geeignetem Zubehörteil.
3. Wenn der Sensorfilter übermäßig verschmutzt ist, waschen Sie ihn mit Wasser und trocknen Sie ihn gründlich.



## BEFEUCHTUNGSFILTER/FACH

Das Auftreten von Gerüchen kann eingedämmt werden, wenn Sie den Befeuchtungsfilter und das Befeuchtungsfach sorgfältig mit Wasser waschen, selbst wenn die Filter-Anzeigeleuchte nicht auf EIN geschaltet ist.

### Entfernen Sie den Befeuchtungsfilter aus dem Fach.

1

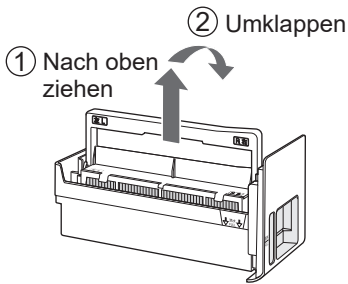

Klappen Sie den Griff auf der Rückseite um.

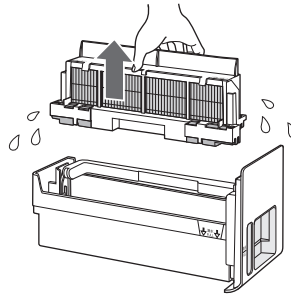

Entfernen Sie den Filterrahmen.

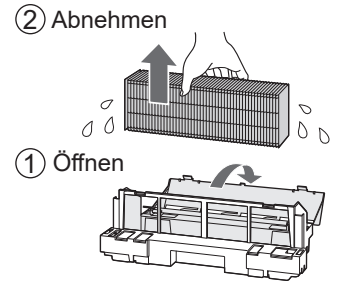

Entfernen Sie den Befeuchtungsfilter.

### VORSICHT

• Vom Befeuchtungsfilter und vom Filterrahmen kann Wasser tropfen.

### Spülen Sie das Befeuchtungsfach, den Filterrahmen und den Befeuchtungsfilter.

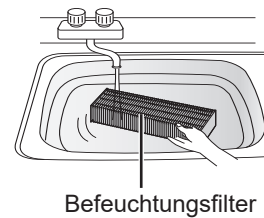
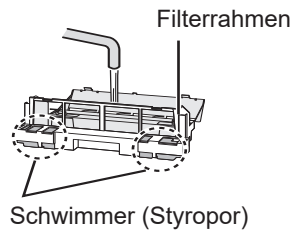
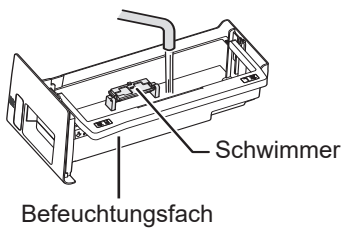

2

### VORSICHT

- Entfernen Sie die Schwimmer nicht.
- Wenn sich der Schwimmer vom Befeuchtungsfach löst, bringen Sie ihn in der unten angegebenen Reihenfolge wieder an.

### Querschnitts-ansicht

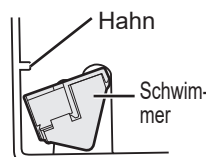

1. Den Schwimmer unter diesem Hahn einführen.

3. Führen Sie den Hahn auf der anderen Seite des Schwimmers in das Loch ein.

2. Führen Sie den Schwimmerhahn in das Loch ein.



Denken Sie immer daran, dass Sie den Stecker aus der Wandsteckdose ziehen.

2

### HINWEIS Entfernung des Wasserkalks

#### Empfohlene Entkalkungslösungen

- Zitronensäure (erhältlich in einigen Drogerien)
- 100% Zitronensaft ohne Fruchtfleisch in Flaschen.

#### <mit Zitronensäure>

2 1/2 Tassen  
Wasser

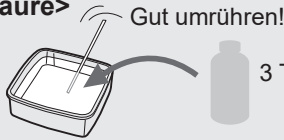

3 Teelöffel

Gut umrühren!

#### <mit Zitronensaft>

3 Tassen  
Wasser



1/4 Tasse

Gut umrühren!

1. In Wasser mit der Entkalkungslösung etwa 30 Minuten lang aufweichen lassen.

### VORSICHT

- Wenn Sie Zitronensaft als Entkalkungslösung verwenden, ist die Einweichzeit länger.

2. Spülen Sie die Entkalkungslösung mit sehr viel Wasser ab.

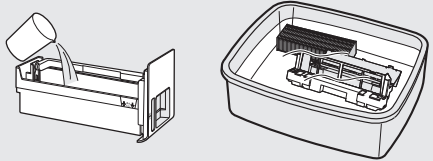

### HINWEIS Reinigung des Befeuchtungsfachs und des Filtrerrahmens bei übermäßiger Verschmutzung

1. • Entfernen Sie den Filtrerrahmen aus dem Befeuchtungsfach und füllen Sie es bis zur „FULL“-Anzeige.
  - Legen Sie den Filtrerrahmen in Wasser.
2. Füllen Sie ein kleines bisschen Küchenreiniger in das Wasser.
3. 30 Minuten einwirken lassen.
4. Spülen Sie den Küchenreiniger mit frischem Wasser ab.
  - Reinigen Sie alle schwer erreichbaren Teile mit einem Wattestäbchen oder einer Zahnbürste.

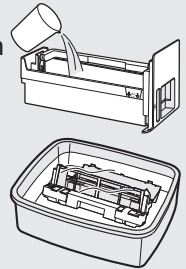

### Bringen Sie die Teile nach der Wartung wieder ordnungsgemäß an.

3

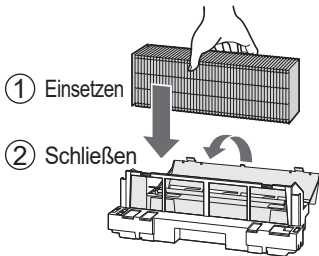

- ① Einsetzen
- ② Schließen

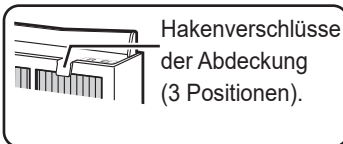

Hakenverschlüsse  
der Abdeckung  
(3 Positionen).

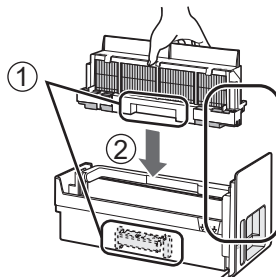

- ① Richten Sie die Richtungen aus.
- ② Setzen Sie den Befeuchtungsfilter ein, indem Sie die Nuten auf der linken und rechten Seite zu den Führungen am Befeuchtungsfach anpassen.

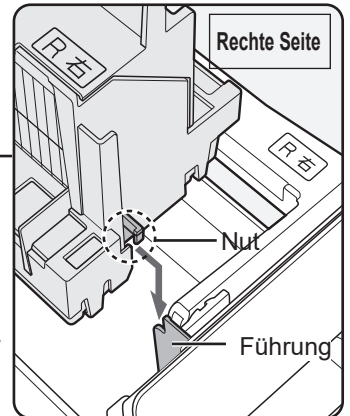

Auch auf der linken Seite.

4

### Bringen Sie den Fachgriff wieder in die ursprüngliche Position.

- ① Heben Sie den Fachgriff an.
- ② Bringen Sie ihn wieder auf die ursprüngliche Position.

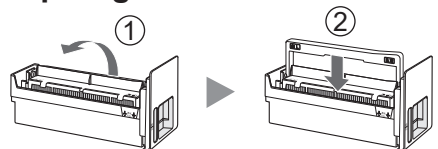



## ANLAGE

Mit einem trockenen und weichen Tuch abwischen.

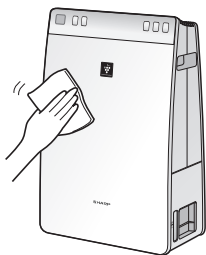

## VORSICHT

- Keine flüchtigen Flüssigkeiten verwenden. Benzin-Farbverdünner oder Polierpulver können die Oberfläche beschädigen.
- Keine Reinigungsmittel verwenden. Inhaltsstoffe dieser Reinigungsmittel können das Gerät beschädigen.

## REINIGEN DER FILTER

Entfernen Sie den Staub vorsichtig mit einem geeigneten Reinigungswerkzeug wie einem Staubsauger mit geeignetem Zubehörteil.

Wenn das Gerät an einem Ort betrieben wird, an dem beträchtliche Luftverschmutzung und Gerüche vorhanden sind, sollte eine regelmäßige Wartung durchgeführt werden, selbst wenn die Filter-Anzeigeleuchte nicht auf EIN geschaltet ist.

### DEODORISIERUNGSFILTER

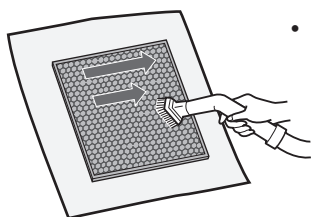

- Beide Oberflächen können gewartet werden.

### HEPA-FILTER

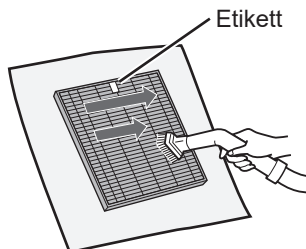

- Warten Sie nur die Oberfläche mit dem Etikett. Reinigen Sie die Rückseite nicht.

## VORSICHT

- Waschen Sie die Filter nicht. Setzen Sie sie keinem Sonnenlicht aus.

Einige der vom Filter absorbierten Gerüche werden womöglich erst im Laufe der Zeit aufgespalten, was zu zusätzlichen Gerüchen führen kann. Je nach Einsatzbereich, besonders in geruchsintensiven Umgebungen, können die Gerüche im Vergleich zum Hausgebrauch schon früher verstärkt auftreten. Wenn diese Gerüche weiterbestehen oder der Staub nach der Wartung nicht entfernt werden kann, ersetzen Sie den Filter.

Stellen Sie immer sicher, den Stecker aus der Wandsteckdose zu ziehen.

## FILTERWECHSEL

### LEBENSZEIT DER FILTER

Die Lebenszeit der Filter hängt von der Raumumgebung, den Einsatzbedingungen und dem Aufstellungsort des Geräts ab. Die Lebenszeit des HEPA-Filters und des Deofilters und die Ersatzempfehlungen basieren auf der Reinigung eines Raums, in dem täglich 5 Zigaretten geraucht werden, und der Annahme, dass die Staubauffang- und Deoleistung auf die Hälfte der Werte eines neuen Filters gesunken sind.

Wir empfehlen, den Filter häufiger zu ersetzen, wenn das Produkt unter Bedingungen verwendet wird, die um einiges intensiver sind als die bei einem üblichen Hausgebrauch.

- |                     |                          |
|---------------------|--------------------------|
| • HEPA Filter       | Etwa 2 Jahre nach Öffnen |
| • Deofilter         | Etwa 2 Jahre nach Öffnen |
| • Befeuchtungsfiler | Etwa 5 Jahre nach Öffnen |

### Ersatzfilter-Modell

Kontaktieren Sie ihren Händler für den Kauf eines Ersatzfilters.

LUFTBEFEUCH- TERMODELL	ERSATZFILTERMODELL		
	HEPA-Filter: 1 Einheit	Deofilter: 1 Einheit	Befeuchtungs- filter: 1 Einheit
UA-HG30E	UZ-HG3HF	UZ-HG3DF	UZ-HG3MF

#### Befeuchtungsfiler

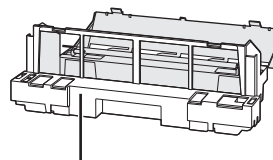
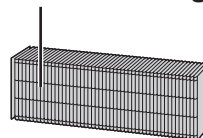

Werfen Sie den  
Filterrahmen nicht weg  
(grau)

### HINWEIS

Nutzen Sie das Datumsschild als Hinweis, wann Sie den Filter ersetzen müssen.

An der linken Seite des Geräts ist ein Datumsschild.

### Entsorgung der Filter

Entsorgen Sie gebrauchte Filter entsprechend den örtlichen Umweltschutzrichtlinien und -bestimmungen.

HEPA-Filter-Material :

- Filter: Polypropylen
- Rahmen: Polyester

Deofilter-Material :

- Filter: Aktivkohle, Polyethylenterephthalat, Polypropylen
- Rahmen: Papier

Befeuchtungsfiler-Material :

- Filter: Viskose, Polyester

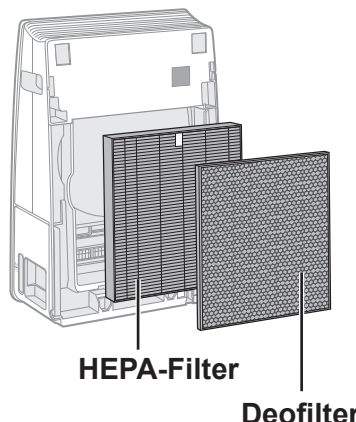

HEPA-Filter



Deofilter

# FEHLERBEHEBUNG

Bevor Sie den Kundendienst anrufen, lesen Sie sich bitte zuerst die Tabelle „Fehlerbehebung“ durch, da das Problem möglicherweise keine Gerätefehlfunktion ist.

PROBLEM	LÖSUNG (folgende Punkte sind keine Fehlfunktion)
Gerüche und Rauch sind weiterhin vorhanden.	<ul style="list-style-type: none"> <li>Überprüfen Sie die Filter. Wenn sie extrem verschmutzt erscheinen, reinigen oder ersetzen Sie sie. (Vgl. D-13, D-14, D-15, D-16, D-17)</li> </ul>
Die Staubanzeige leuchtet grün, selbst wenn die Luft nicht sauber ist.	<ul style="list-style-type: none"> <li>Vielleicht war die Luft verschmutzt, als das Gerät eingesteckt wurde. Stecken Sie das Gerät aus und danach wieder ein.</li> </ul>
Die Staubanzeige leuchtet orange oder rot, selbst wenn die Luft sauber ist.	<ul style="list-style-type: none"> <li>Verschmutzte oder verstopfte Staubsensoröffnungen beeinträchtigen den Sensorbetrieb. Reinigen Sie vorsichtig die hintere Abdeckung. (Vgl. D-13).</li> </ul>
Das Gerät gibt ein klickendes oder tickendes Geräusch von sich.	<ul style="list-style-type: none"> <li>Das Gerät kann ein klickendes oder tickendes Geräusch von sich geben, wenn es Ionen erzeugt.</li> </ul>
Die vom Gerät abgegebene Luft riecht.	<ul style="list-style-type: none"> <li>Überprüfen Sie, ob die Filter stark verschmutzt sind.</li> <li>Reinigen oder ersetzen Sie die Filter.</li> <li>Plasmacluster-Luftreiniger stoßen kleine Mengen Ozon aus, die einen Geruch erzeugen können.</li> </ul>
Das Gerät funktioniert nicht, wenn Zigarettenrauch in der Luft ist.	<ul style="list-style-type: none"> <li>Überprüfen Sie, ob das Gerät an einem Ort steht, an dem es für den Sensor schwierig ist, Zigarettenrauch zu ermitteln.</li> <li>Überprüfen Sie, ob die Staubsensoröffnungen blockiert oder verstopft sind. Wenn sie blockiert oder verstopft sind, reinigen Sie die hintere Abdeckung. (Vgl. D-13)</li> </ul>
Die Filteranzeigeleuchte ist aktiviert.	<ul style="list-style-type: none"> <li>Stecken Sie das Netzkabel nach jedem Ersatz der Filter in eine Steckdose und drücken Sie die Filter-Reset-Taste.</li> </ul>
Die Staubanzeigen sind ausgeschaltet.	<ul style="list-style-type: none"> <li>Überprüfen Sie, ob der Licht-AUS-Modus ausgewählt wurde. Wenn er ausgewählt ist, drücken Sie die LICHT EIN/AUS-Taste, um die Anzeigeleuchten einzuschalten. (Vgl. D-11)</li> <li>Überprüfen Sie, ob der SCHLAF-Modus ausgewählt wurde. (Vgl. D-10)</li> </ul>
Die Befeuchtungsleuchte geht nicht aus, wenn das Befeuchtungsfach leer ist.	<ul style="list-style-type: none"> <li>Reinigen Sie das Befeuchtungsfach. Vergewissern Sie sich, dass das Gerät auf einer ebenen Fläche steht.</li> </ul>
Der Wasserstand im Befeuchtungsfach nimmt nicht oder nur langsam ab.	<ul style="list-style-type: none"> <li>Überprüfen Sie, ob das Befeuchtungsfach korrekt eingebaut ist. Überprüfen Sie den Befeuchtungsfilter.</li> <li>Wenn der Filter sehr verschmutzt ist, reinigen oder ersetzen Sie ihn. (Vgl. D-14, D-15, D-17).</li> <li>Die Befeuchtungsmenge nimmt durch die Aktivierung des Feuchtigkeitssensors im Falle der Lüftergeschwindigkeit-Automatisierung ab, wenn die Feuchtigkeit die angemessene Menge (55 ~ 65 %) erreicht.</li> </ul>
Die Staubanzeigen wechseln häufig ihre Farben.	<ul style="list-style-type: none"> <li>Die Staubanzeigen wechseln automatisch die Farbe, wenn der Staubsensor Unreinheiten erkennt.</li> </ul>
Die Werte der Feuchtigkeitsüberwachung des Geräts können sich von den angezeigten Werten anderer Feuchtigkeitsmesser im Raum unterscheiden.	<ul style="list-style-type: none"> <li>Das Feuchtigkeitsniveau kann sich an verschiedenen Stellen im Raum unterscheiden.</li> <li>Die Messparameter der Sensoren unterscheiden sich.</li> <li>Wenn die Anzeige die TEMPERATUR anzeigt, drücken Sie die Anzeigeauswahl-taste. (Vgl. D-11)</li> </ul>

**FEHLERANZEIGE** Wenn der Fehler weiter auftritt, kontaktieren Sie ein Sharp-Service-Center.

DIGITALE ANZEIGE	FEHLERDETAILS	LÖSUNG
	Lüftermotor-Fehler.	Gerät ausstecken, eine Minute warten und wieder einstecken.
	Temperatur-Feuchtigkeitssensor-Fehler.	

# TECHNISCHE ANGABEN

Stromversorgung		220-240 V 50-60 Hz		
Lüftergeschwindigkeit-Einstellung		MAX	MIT	SCHLAF
SAUBERE LUFT	Lüftergeschwindigkeit (m <sup>3</sup> /Stunde)	180	125	52
	Nennleistung (W)	27	12	4,1
	Geräuschpegel (dBA)	48	38	21
SAUBERE LUFT & BEFEUCHTUNG	Lüftergeschwindigkeit (m <sup>3</sup> /Stunde)	180	125	52
	Nennleistung (W)	27	12	4,1
	Geräuschpegel (dBA)	48	38	21
	Befeuchtung (mL/Stunde)*1	350	280	140
Empfohlene Raumgröße (m <sup>2</sup> )*2		~21		
Empfohlene Raumgröße für High Density Plasmacluster Ion (m <sup>2</sup> )*3		~17		
Befeuchtungsfach-Kapazität (L)		1,8		
Sensoren		Staub/Temperatur und Feuchtigkeit		
Filtertyp	Staubauffang	HEPA *4		
	Desodorierung	Desodorierung		
Kabellänge (m)		2,0		
Maße (mm)		380 (B) × 197 (T) × 570 (H)		
Gewicht (kg)		7,2		

- \*1 • Die Befeuchtungsmenge ändert sich entsprechend der Innen- und Außentemperatur und -feuchtigkeit.  
Die Befeuchtungsmenge nimmt zu, wenn die Temperatur steigt oder die Feuchtigkeit abnimmt.  
Die Befeuchtungsmenge nimmt ab, wenn die Temperatur sinkt oder die Feuchtigkeit zunimmt.  
• Messbedingungen: 20 °C, 30 % Feuchtigkeit (JEM1426)
- \*2 • Die empfohlene Raumgröße eignet sich für den Betrieb des Gerät bei maximaler Lüftergeschwindigkeit.  
• Die empfohlene Raumgröße stellt den Raum dar, in dem eine bestimmte Menge Staubpartikel innerhalb von 30 Minuten entfernt werden kann.
- \*3 • Die Größe eines Raums, in dem ca. 7000 Ionen pro Kubikzentimeter in der Mitte eines Raums gemessen werden können, wenn das Gerät in der Nähe einer Wand platziert und in einer Höhe von ca. 1,2 Meter vom Boden entfernt mit maximalen Einstellungen betrieben wird.
- \*4 • Der Filter entfernt mehr als 99,97 % der Staubpartikel mit mindestens 0,3 Mikron Größe. (JEM1467)

## Standby-Leistung

Wenn der Stecker in eine Wandsteckdose eingesteckt ist, verbraucht das Gerät etwa 0,9 W Standby-Leistung, um die Stromkreise zu betreiben.

Um Energie zu sparen, ziehen Sie das Kabel heraus, wenn das Gerät nicht betrieben wird.



# SHARP®

## UA-HG30E



HIGH-DENSITY 7000\*

"Plasmacluster" y "Device of a cluster of grapes" son marcas comerciales de Sharp Corporation.



\* El número de esta marca tecnológica indica la cantidad aproximada de iones suministrados al aire de 1 cm<sup>3</sup>, que se mide alrededor del centro de una habitación con el área del suelo aplicable del "Plasmacluster 7000 de alta densidad" (a 1,2 m de altura con respecto al suelo), cuando el producto se coloca cerca de una pared con el ajuste del modo MAX.

**Tipo autónomo**

### PURIFICADOR DE AIRE con función de humidificación MANUAL DE USO

ESPAÑOL

## Lea la información siguiente antes de utilizar su nuevo purificador de aire.

El purificador de aire capta el aire de la habitación a través de la entrada de aire, hace circular el aire a través de un prefiltro, un filtro desodorante y un filtro HEPA en el interior de la unidad, y luego descarga el aire a través de la salida de aire. El filtro HEPA puede eliminar el 99,97 % de las partículas de polvo que atraviesan el filtro, de un tamaño mínimo de 0,3 micras, y también ayuda a absorber los olores.

El filtro desodorante absorbe gradualmente los olores cuando pasan por el filtro.

Algunos olores absorbidos por el filtro se descomponen con el tiempo y dan lugar a otros olores. Dependiendo de las condiciones de uso, en particular cuando el producto se utiliza en entornos mucho más exigentes que el uso doméstico normal, estos olores pueden volverse más fuertes en menos tiempo de lo previsto. Si los olores persisten, cambie los filtros.

(Consulte ES-16)

### NOTA

- El purificador de aire se ha diseñado para eliminar el polvo en suspensión en el aire y los olores. El purificador de aire no se ha diseñado para eliminar los gases perjudiciales, como el monóxido de carbono que contiene el humo de los cigarrillos. Si el origen del olor sigue existiendo, es posible que el purificador de aire no elimine completamente el olor.

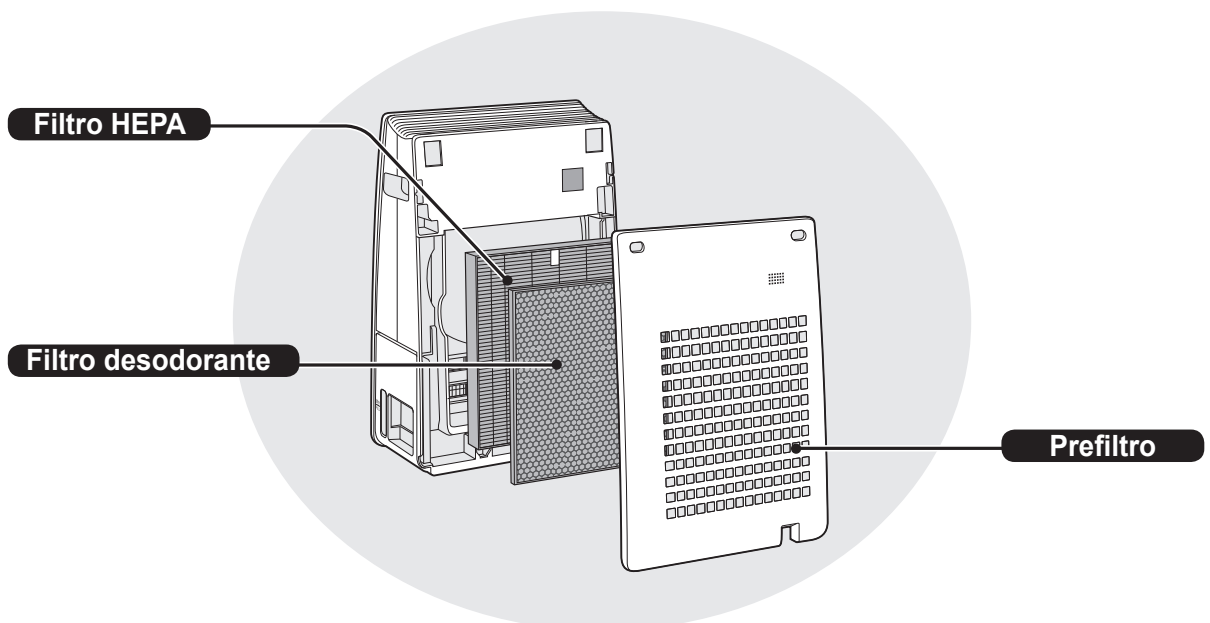



## CARACTERÍSTICAS

Una combinación exclusiva de tecnologías de tratamiento del aire

**Sistema de triple filtrado + Plasmacluster + Humidificación**

### **ATRAPA EL POLVO\***

El prefiltro atrapa el polvo y otras partículas de gran tamaño suspendidas en el aire.

### **REDUCE LOS OLORES**

El filtro desodorante absorbe muchos de los olores domésticos habituales.

### **REDUCE EL POLEN Y EL MOHO\***

El filtro HEPA atrapa el 99,97 % de las partículas de un tamaño mínimo de 0,3 micras.

### **REFRESCA**

Mediante la emisión de una cantidad equilibradas de iones positivos y negativos, el tratamiento del aire Plasmacluster es un proceso natural.

### **HUMIDIFICA**

Puede funcionar hasta cinco horas por relleno.\*\*

\*Cuando circula aire a través del sistema de filtro.

\*\*Tamaño de habitación: hasta 16 m<sup>2</sup>

La tecnología de sensores controla continuamente la calidad del aire y ajusta automáticamente el funcionamiento según la pureza del aire y el nivel de humedad.

## ÍNDICE

<b>INSTRUCCIONES IMPORTANTES DE SEGURIDAD</b> .....	ES-2
<b>NOMBRE DE LAS PIEZAS</b> .....	ES-6
<b>PREPARACIÓN</b> .....	ES-8
<b>FUNCIONAMIENTO</b> .....	ES-10
<b>FUNCIONES ÚTILES</b> .....	ES-11
<b>LIMPIEZA Y MANTENIMIENTO</b> .....	ES-13
<b>RESOLUCIÓN DE PROBLEMAS</b> .....	ES-18
<b>ESPECIFICACIONES</b> .....	ES-19

Gracias por la compra de este purificador de aire SHARP. Antes de usar el purificador de aire, lea este manual detenidamente. Después de leer el manual, guárdelo en un lugar cómodo para poder consultarlo en el futuro.

# INSTRUCCIONES IMPORTANTES DE SEGURIDAD

Respete siempre las precauciones básicas de seguridad cuando utilice electrodomésticos, incluidas las siguientes:

**ADVERTENCIA:** Respete siempre las precauciones siguientes para reducir el riesgo de descarga eléctrica, incendios o lesiones:

- Lea todas las instrucciones antes de utilizar la unidad.
- Utilice únicamente una toma de 220-240 voltios.
- **No utilice la unidad si el cable de alimentación o el enchufe están dañados, o si la conexión con la toma de pared está suelta.**
- Limpie periódicamente el polvo del enchufe.
- **No introduzca los dedos ni objetos extraños en la entrada o la salida de aire.**
- **Cuando vaya a extraer el enchufe eléctrico, sujete siempre el enchufe y no tire del cable.**  
De lo contrario, se puede provocar un cortocircuito que dé lugar a una descarga eléctrica o un incendio.
- **No extraiga el enchufe con las manos mojadas.**
- **No utilice esta unidad cerca de aparatos de gas o chimeneas.**
- Desenchufe siempre la unidad cuando vaya a rellenar la bandeja de humidificación o limpiar la unidad, o cuando la unidad no se esté utilizando. De lo contrario, se puede provocar un cortocircuito que dé lugar a una descarga eléctrica o un incendio.
- **Para evitar peligros para la seguridad, si el cable de alimentación está dañado, debe ser reemplazado por el fabricante, su técnico de servicio, un Centro técnico autorizado de Sharp o una persona con cualificaciones similares.**
- Este purificador de aire solo debe ser reparado por un Centro técnico autorizado de Sharp. Póngase en contacto con el Centro técnico más cercano si se produce cualquier problema o si requiere un ajuste o una reparación.
- No ponga en marcha la unidad en habitaciones cuando utilice insecticidas ni en habitaciones en que presenten residuos grasos, incienso, chispas de cigarrillos encendidos o humos químicos en el aire, o en lugares donde la unidad pueda mojarse, como un baño.
- Tenga cuidado al limpiar la unidad; los productos de limpieza corrosivos fuertes pueden dañar el exterior.
- Cuando vaya a transportar o mover la unidad, extraiga primero la bandeja de humidificación y luego sujete la unidad por las asas de los dos lados.
- Si se transporta o mueve la unidad cuando hay agua en la bandeja de humidificación, se pueden provocar las situaciones siguientes:
  - Descarga eléctrica.
  - Daños en la unidad provocados por derrames internos.
  - Derrames de agua.
- No beba el agua de la bandeja de humidificación.

- Cambie el agua de la bandeja de humidificación cada día con agua del grifo y limpie periódicamente la bandeja (consulte ES-14 y ES-15). Cuando la unidad no se esté utilizando, tire el agua de la bandeja de humidificación. Si deja agua en la bandeja de humidificación, pueden aparecer moho, bacterias y malos olores. Esas bacterias pueden presentar un riesgo para la salud en muy pocos casos.
- Este aparato solo puede ser utilizado por niños con edades superiores a los 8 años y por personas con capacidades físicas, sensoriales o mentales reducidas, o con falta de experiencia o conocimientos si son supervisados o se les ha explicado el uso del aparato de forma segura y entienden los peligros asociados a su uso. Los niños no deben jugar con el aparato ni llevar a cabo la limpieza y mantenimiento del aparato sin supervisión.

**NOTA:** ¿Qué hay que hacer si la unidad interfiere en la recepción de radio o televisión?

Si el purificador de aire interfiere en la recepción de radio o televisión, intente aplicar una o varias de las medidas siguientes:

- Ajuste o reubique la antena de recepción.
- Aumente la distancia entre la unidad y la radio o el televisor.
- Conecte el equipo a una toma de un circuito distinto al cual esté conectado el receptor de radio o televisión.
- Consulte al distribuidor o a un técnico de radio y televisión con experiencia para obtener ayuda.

## PRECAUCIONES RELATIVAS AL FUNCIONAMIENTO

- No utilice la unidad sin los filtros y la bandeja de humidificación instalados correctamente.
- Mantenga la unidad apartada del agua.
- No lave ni reutilice el filtro HEPA y el filtro desodorante. Hacerlo no solo no mejora el funcionamiento de los filtros, sino que puede provocar una descarga eléctrica o una avería.
- Limpie el exterior únicamente con un trapo suave. No utilice líquidos volátiles ni detergentes. De lo contrario, puede provocar daños o grietas en el exterior de la unidad. También podría provocar fallos del sensor.
- La frecuencia de mantenimiento de descalcificación dependerá de la dureza y las impurezas del agua utilizada; cuanto más dura sea el agua, más frecuente deberá ser la descalcificación.

# INSTRUCCIONES IMPORTANTES DE SEGURIDAD

- Antes de mover la unidad, asegúrese de que no esté en marcha y extraiga la bandeja de humidificación sujetando la unidad por el asa lateral.
- Cuando vaya a extraer o vuelva a fijar la bandeja de humidificación, evite el atrapamiento de los dedos en la unidad.
- Cuando vaya a mover la unidad, utilice las asas de los dos lados.  
No mueva la unidad mientras esté en marcha.
- No bloquee la entrada ni la salida de aire.
- No coloque la unidad cerca de objetos calientes, como fogones o calefactores, encima de estos, ni en ningún lugar donde puedan entrar en contacto con vapor.
- La unidad siempre debe funcionar en posición vertical.

## INSTRUCCIONES DE INSTALACIÓN

- Cuando utilice la unidad, colóquela al menos a 2 m de los equipos que emitan ondas eléctricas, como televisores o radios, para evitar interferencias eléctricas.
- Evite lugares en los que los sensores queden expuestos directamente al viento. De lo contrario, la unidad podría funcionar mal.
- Evite lugares en los que haya muebles, tejidos u otros objetos que puedan entrar en contacto con la unidad e interferir en la entrada y la salida de aire.
- Evite usar la unidad en lugares en los que quede expuesta a condensación o cambios drásticos de temperatura.  
La temperatura ambiente adecuada se encuentra entre 0 y 35 °C.
- Coloque la unidad sobre una superficie nivelada y estable con suficiente circulación de aire.  
Cuando coloque la unidad en una zona con una gran cantidad de moqueta, es posible que vibre un poco.  
Coloque la unidad en una superficie nivelada para evitar fugas de agua de la bandeja de humidificación.
- Evite lugares en los que se genere grasa o humo con grasa.  
De lo contrario, se pueden producir grietas en el exterior de la unidad y averías en los sensores.
- La unidad puede recoger el polvo incluso cuando se encuentra a solo 3 cm de la pared; las paredes y el suelo circundantes pueden ensuciarse. Coloque la unidad alejada de la pared.  
La pared que se encuentra detrás de la toma de aire puede llegar a ensuciarse con el tiempo. Cuando utilice la unidad durante mucho tiempo en el mismo lugar, limpie periódicamente las paredes adyacentes.

## INSTRUCCIONES DE LOS FILTROS

- Siga las instrucciones de este manual para llevar a cabo correctamente la limpieza y el mantenimiento de los filtros.



Atención: Su producto está marcado con este símbolo. Esto significa que los productos eléctricos y electrónicos usados no deberían mezclarse con los residuos domésticos generales. Existe un sistema de recogida especial para estos productos.

## A. Información sobre eliminación para particulares

### 1. En la Unión Europea

SI DESEA ELIMINAR ESTE EQUIPO, NO UTILICE EL CONTENEDOR DE BASURA NORMAL Y NO ARROJE EL EQUIPO AL FUEGO.

Los equipos eléctricos y electrónicos usados se deben recoger y tratar siempre POR SEPARADO, de conformidad con la legislación local.

La recogida selectiva fomenta un tratamiento respetuoso con el medio ambiente, el reciclaje de materiales y la minimización de la eliminación definitiva de los residuos. Una ELIMINACIÓN INADECUADA puede resultar perjudicial para la salud de los seres humanos y para el medio ambiente debido a determinadas sustancias. Lleve los EQUIPOS USADOS a un lugar de recogida local, habitualmente municipal, si estuviera disponible. Si tiene dudas sobre la eliminación, póngase en contacto con sus autoridades locales o con su distribuidor y pregunte acerca del método de eliminación correcto.

EXCLUSIVAMENTE PARA LOS USUARIOS DE LA UNIÓN EUROPEA Y OTROS PAÍSES, POR EJEMPLO, NORUEGA Y SUIZA: La ley le exige participar en la recogida selectiva.

El símbolo de la parte superior aparece en los equipos eléctricos y electrónicos (o en el envase) para recordar esto a los usuarios.

Los usuarios de VIVIENDAS PRIVADAS deben utilizar las instalaciones existentes de retirada de equipos usados. La retirada es gratuita.

Si el equipo se hubiera usado CON FINES COMERCIALES, póngase en contacto con su distribuidor de SHARP, que le informará sobre la recogida. Es posible que deba sufragar los costes derivados de este proceso. Es posible que los centros de recogida locales acepten los equipos pequeños (y en cantidades pequeñas). Para España: póngase en contacto con el sistema de recogida establecido o con su autoridad local para obtener información sobre la recogida de productos usados.

### 2. Países no pertenecientes a la Unión Europea

Si desea eliminar este producto, póngase en contacto con las autoridades locales para consultar el método correcto de eliminación.

Para Suiza: los equipos eléctricos o electrónicos pueden devolverse al vendedor sin coste alguno, incluso si no compra ningún nuevo producto. Encontrará más información sobre los centros de recogida en la página de inicio [www.swico.ch](http://www.swico.ch) o [www.sens.ch](http://www.sens.ch).

## B. Información sobre eliminación para empresas

### 1. En la Unión Europea

Si el producto es utilizado para fines empresariales y desea eliminarlo:

Póngase en contacto con su distribuidor de SHARP, que le informará sobre la retirada del producto. Es posible que deba sufragar los costes derivados de la retirada y el reciclaje. Es posible que los centros de recogida locales acepten los productos pequeños (y en cantidades pequeñas).

Para España: póngase en contacto con el sistema de recogida establecido o con la autoridad local para la retirada del producto usado.

### 2. Países no pertenecientes a la Unión Europea

Si desea eliminar este producto, póngase en contacto con las autoridades locales para consultar el método correcto de eliminación.

# NOMBRE DE LAS PIEZAS

## DELANTE/DETRÁS

### PARTE FRONTAL

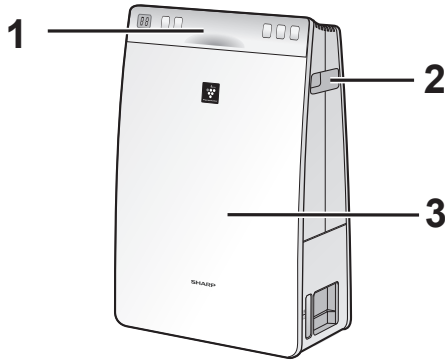

### DETRÁS

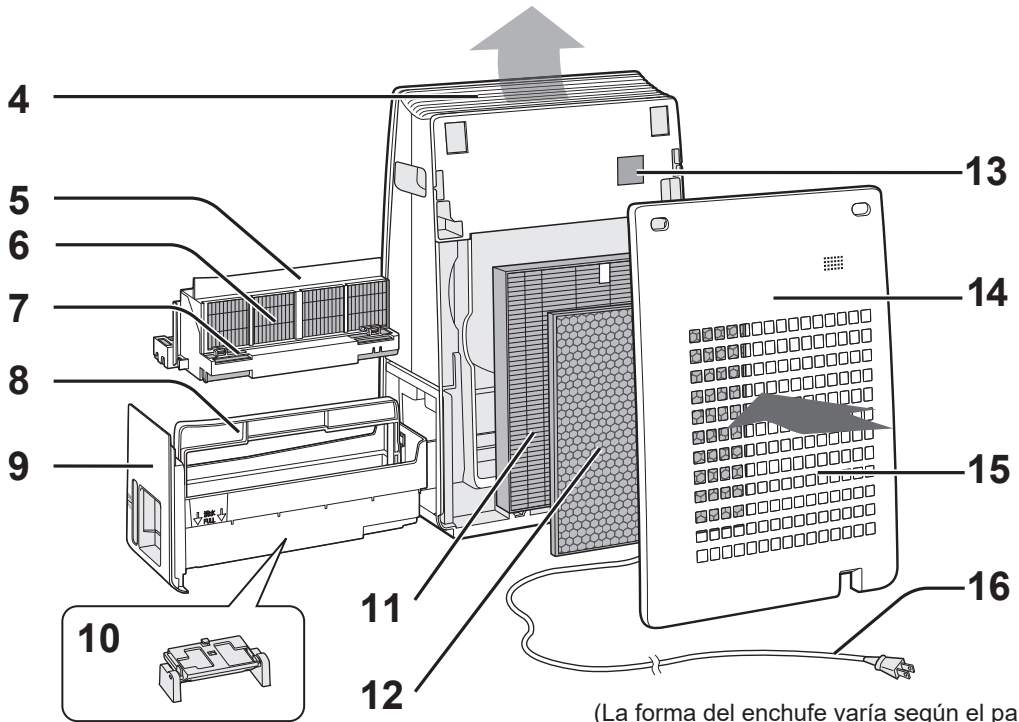

(La forma del enchufe varía según el país).

1	Panel de control/pantalla (Ref. ES-5)	9	Bandeja de humidificación
2	Asa (2 ubicaciones)	10	Flotador
3	Unidad principal	11	Filtro HEPA
4	Salida de aire	12	Filtro desodorante
5	Bastidor del filtro	13	Filtro del sensor/sensor (interno)
6	Filtro de humidificación	14	Panel trasero (prefiltro)
7	Flotador (en el bastidor del filtro)	15	Entrada de aire
8	Asa de la bandeja	16	Cable de alimentación/enchufe

# PANEL DE CONTROL/PANTALLA

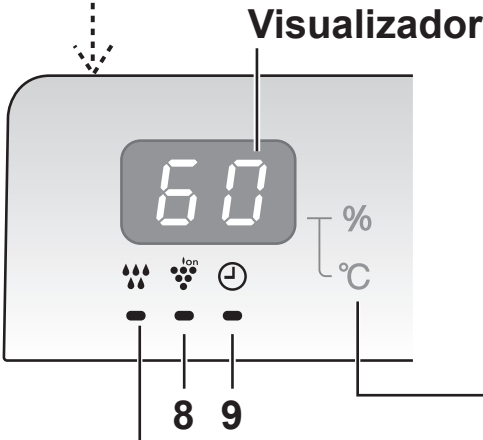

**Indicador de polvo**  
Indica el nivel de pureza del aire en tres colores.

Verde		Limpio ↑ ↓ Impuro
Naranja		
Roja		

**Luz de humidificación**

- Verde.....Humidificación activada
- Verde.....La unidad necesita agua (Parpadeo)
- Apagado.....Humidificación desactivada

**Control de humedad/temperatura**  
Indica el nivel aproximado de humedad o la temperatura de la habitación.

La temperatura entre 0 y 50 °C se indica en intervalos de 1 °C.

-1 °C o menos                      51 °C o más

La humedad de 20 al 90 % se indica en intervalos del 1 %.

1	<b>INICIO/PARADA</b> Botón CLEAN ION SHOWER/ Indicador de luz (verde)	5	<b>Botón temporizador de apagado</b> Botón de selección de pantalla
2	(Pulse durante 3 segundos) Botón LIGHT ON/OFF	6	(Pulse durante 3 segundos) Botón FILTER RESET
3	<b>Botón FAN SPEED</b> (Pulse durante 3 segundos) Botón Plasmacluster Ion ON/OFF	7	<b>Luz indicadora del filtro (naranja)</b>
4	Luces indicadoras de velocidad del ventilador (verde)	8	<b>Luz indicadora de iones de plasmacluster (azul)</b>
		9	<b>Luz indicadora de temporizador de apagado (verde)</b>

# PREPARACIÓN



Asegúrese de quitar el enchufe de la toma de pared.

## INSTALACIÓN DE LOS FILTROS

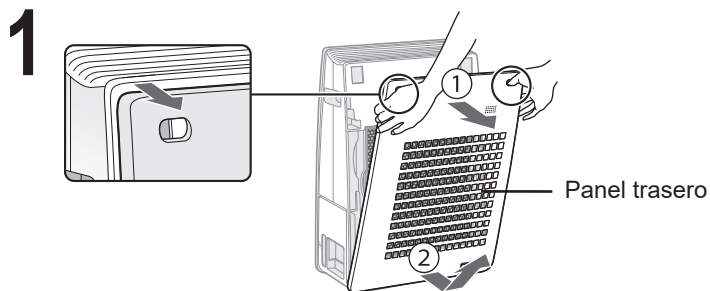

Retire el panel trasero.

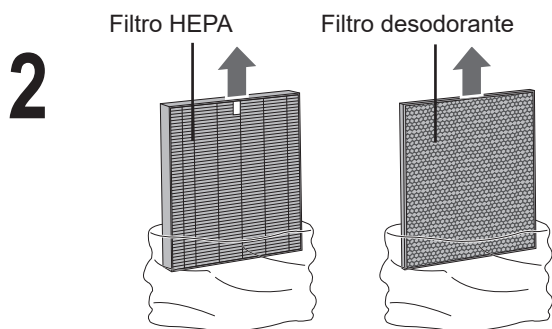

Extraiga los filtros de la bolsa de plástico.

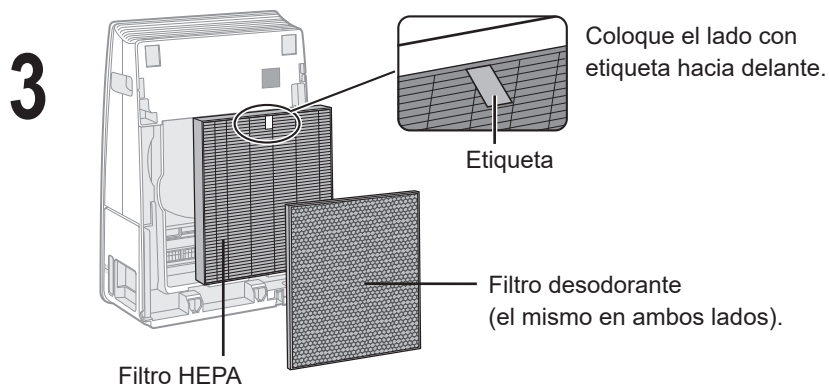

Instale los filtros en el orden correcto, tal como se indica.

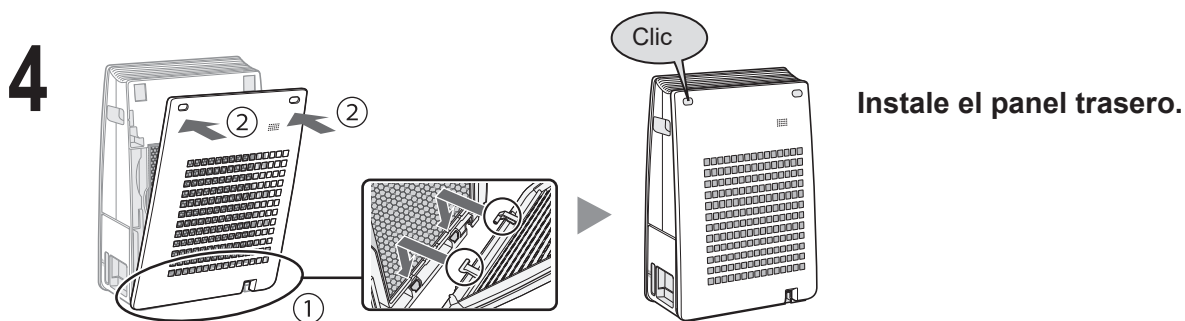



# RELLENO DE LA BANDEJA DE HUMIDIFICACIÓN

El aire humidificado pasa mediante el agua de vaporización bombeada desde la bandeja de humidificación. La unidad se puede utilizar aunque no haya agua en la bandeja de humidificación.

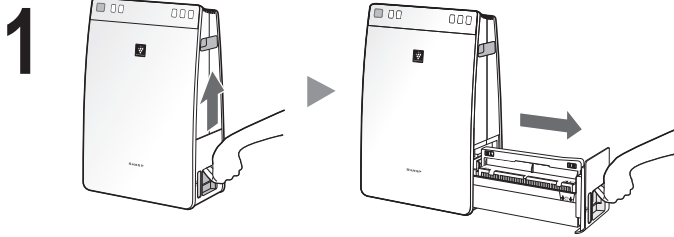

**Extraiga la bandeja de humidificación.**

## PRECAUCIÓN

Limpie la bandeja de humidificación si se ensucia o nota olor. (Ref. ES-14, ES-15)

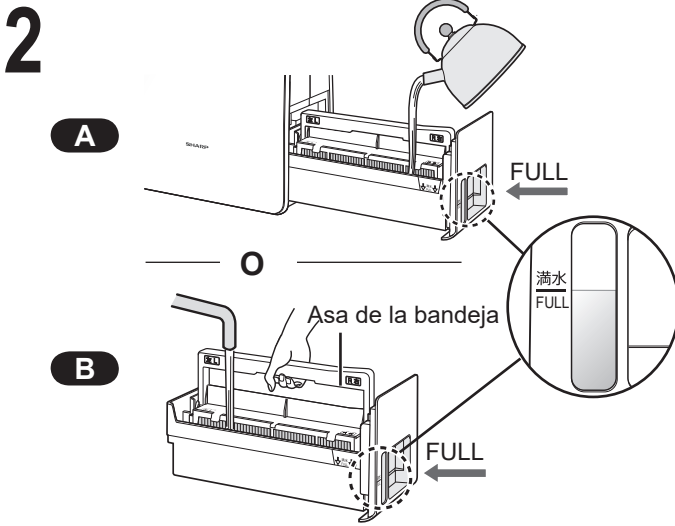

**Llene la bandeja de humidificación con agua del grifo con el método A o B.**

## PRECAUCIÓN

- El bastidor del filtro flota cuando el nivel de agua está lleno.
- Cuando vaya a mover la bandeja de humidificación, sujétela con las dos manos o agarre el asa de la bandeja.
- Con cuidado, llénela de agua para evitar salpicaduras.
- No llene por encima del indicador "FULL". La bandeja de humidificación no entrará en la unidad si se llena en exceso.

**3 Instale la bandeja de humidificación.**

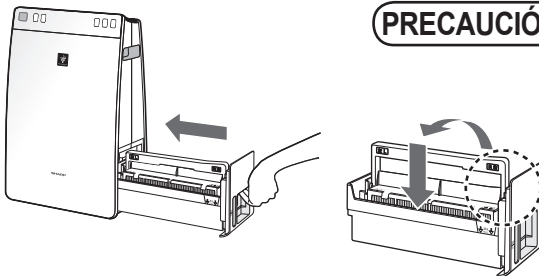

## PRECAUCIÓN

- Antes de instalar la bandeja, vuelva a colocar el asa de la bandeja en su posición original.

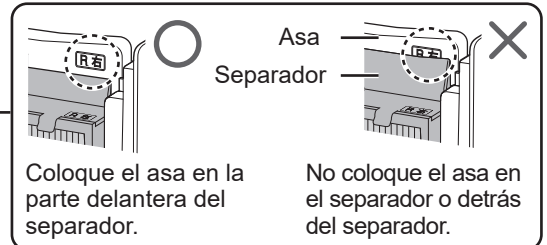

## PRECAUCIÓN

- No exponga la unidad a agua, ya que podría producirse un cortocircuito o una descarga eléctrica.
- Utilice solo agua del grifo. El uso de agua de otro origen conlleva un riesgo de aparición de moho, hongos o bacterias.
- No utilice agua caliente (40 °C), agentes químicos o sustancias aromáticas. De lo contrario, la unidad se podría deformar o funcionar mal.
- Al extraer e instalar la bandeja de humidificación, asegúrese de no derramar agua.

# FUNCIONAMIENTO

## INICIO/PARADA

### INICIO

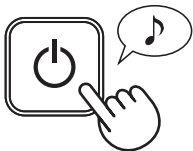

### PARADA



- Seleccione la velocidad del ventilador que desee .
- A menos que el cable de alimentación se haya desconectado, la unidad se pone en marcha en el último modo utilizado.

## CLEAN ION SHOWER

Emite iones de plasmacluster de alta densidad y descarga una fuerte corriente de aire durante 60 minutos.

### INICIO

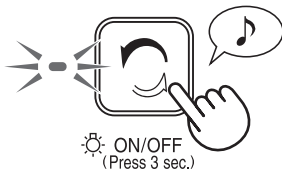

### NOTA

- Una vez finalice la operación, la unidad volverá al modo de funcionamiento anterior. En este modo podrá cambiar a otro modo.

## VELOCIDAD DEL VENTILADOR

Seleccione la velocidad del ventilador que desee.

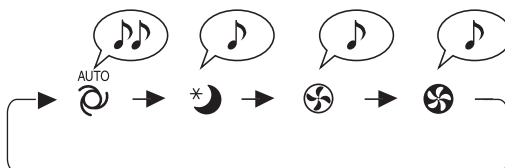

### NOTA

#### SLEEP \*

- Los indicadores de la superficie frontal se apagan automáticamente.

#### AUTOMÁTICA

- La velocidad del ventilador cambia automáticamente entre ALTA y BAJA, según la humedad y la cantidad de impurezas que hay en la habitación.

# FUNCIONES ÚTILES

## CONTROL DE LUCES

Puede desactivar los indicadores de la superficie delantera cuando sean demasiado brillantes.

### ENCENDIDO



ON/OFF  
(Press 3 sec.)

Pulse durante más de 3 segundos.

### APAGADO



ON/OFF  
(Press 3 sec.)

Pulse durante más de 3 segundos.

## Íon de Plasmacluster encendido/apagado

Cuando el íon de plasmacluster está activado, se enciende el indicador de íon de plasmacluster (azul).

### ENCENDIDO



ION ON/OFF  
(Press 3 sec.)

Pulse durante más de 3 segundos.

### APAGADO



ION ON/OFF  
(Press 3 sec.)

Pulse durante más de 3 segundos.

### NOTA



## Cambio de pantalla (humedad/temperatura)

Puede seleccionar la visualización de humedad o temperatura.

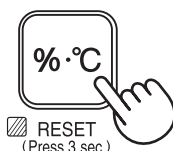

RESET  
(Press 3 sec.)

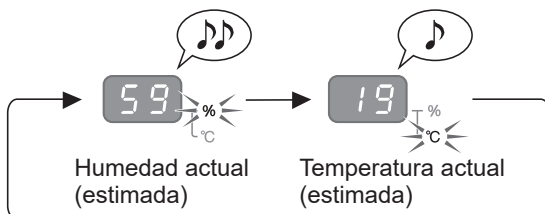

### NOTA

La temperatura y la humedad actuales indican valores estimados.

Los valores pueden ser distintos a los valores indicados por otro higrómetro o termómetro.

- No hay ninguna función para ajustar la temperatura.
- No se pueden ajustar los parámetros de humedad.
- No se puede deshumidificar.

# FUNCIONES ÚTILES

## TEMPORIZADOR DE APAGADO

Seleccione el tiempo que desee. La unidad se detendrá automáticamente en cuanto transcurra el tiempo seleccionado.

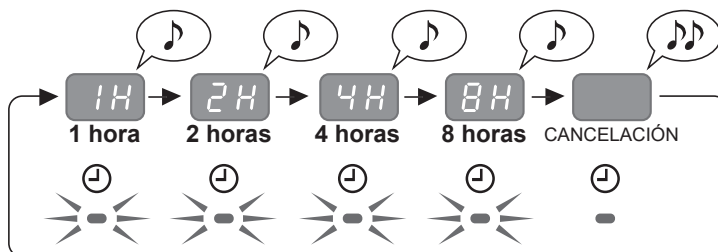

### NOTA

- Al pulsar se indica el tiempo restante.
- Para restablecer el tiempo de funcionamiento, pulse mientras se visualiza el tiempo restante.

## REINICIO automático

Si la unidad está desenchufada o se produce un corte de corriente, la unidad volverá a ponerse en marcha con los parámetros anteriores una vez recuperada la corriente. La configuración predeterminada es ENCENDIDO.

### ENCENDIDO

(con la unidad apagada)

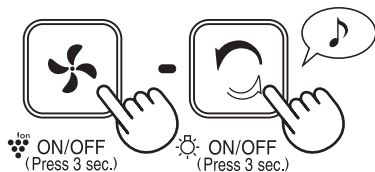

Pulse los dos botones al mismo tiempo durante 3 segundos como mínimo.

### APAGADO

(con la unidad apagada)

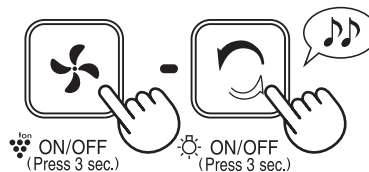

Pulse los dos botones al mismo tiempo durante 3 segundos como mínimo.

### Iluminación

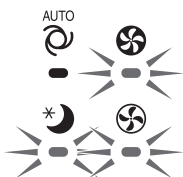

Si los indicadores , y permanecen encendidos hasta 10 segundos, la configuración ha finalizado.



## INDICADOR DEL FILTRO

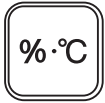

RESET  
(Press 3 sec.)

La luz indicadora del filtro se encenderá tras 720 horas aproximadamente. (30 días × 24 horas = 720 horas)

Esto recuerda que hay que realizar el mantenimiento indicado en la parte inferior. (Consulte ES-13, ES-14, ES-15 y ES-16)

Una vez realizado el mantenimiento, restablezca el indicador del filtro.



RESET  
(Press 3 sec.)

Pulse durante más de 3 segundos.

## ÍNDICE DE LIMPIEZA

Unidad (consulte ES-16)

En caso de utilizar la unidad en un lugar donde la contaminación del aire y los olores son importantes, realice un mantenimiento frecuente aunque la luz del indicador del filtro no esté encendida.

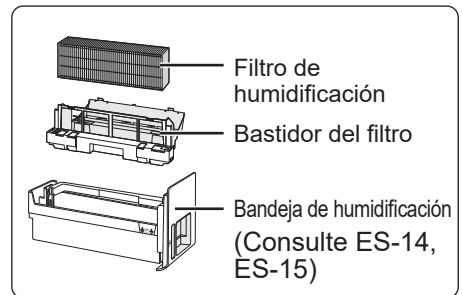
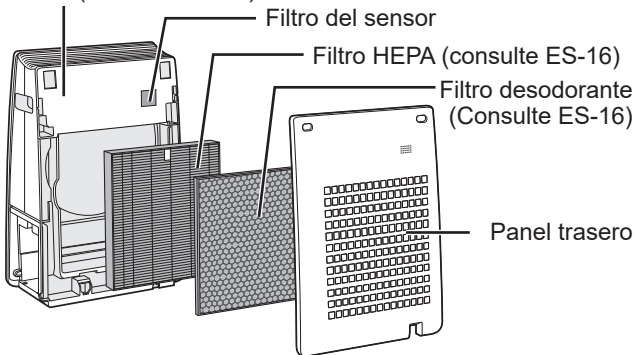

## PANEL TRASERO

## SENSOR

Sensor (interno)

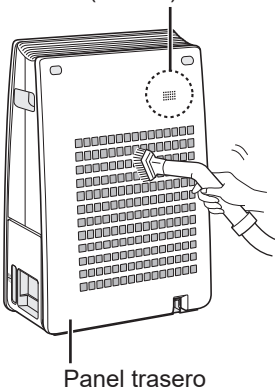

Limpie el polvo con cuidado con una herramienta de limpieza adecuada, como un aspirador que cuente con los accesorios adecuados.

**NOTA** Limpieza cuando la unidad está muy sucia

## PANEL TRASERO

1. Vierta un poco de detergente de cocina en el agua y sumerja el panel durante unos 10 minutos.

## PRECAUCIÓN

- NO aplique una presión excesiva al frotar el panel trasero.
2. Enjuague el detergente con agua limpia.
  3. Seque bien el filtro en un área con buena ventilación.

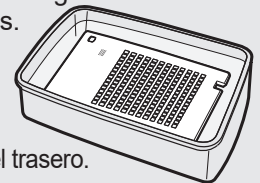

## SENSOR

Filtro del sensor

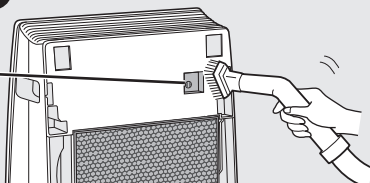

1. Retire el panel trasero y luego el filtro del sensor.
2. Limpie el polvo del sensor con cuidado, con una herramienta de limpieza adecuada, como un aspirador que cuente con los accesorios adecuados.
3. Si el filtro del sensor está muy sucio, lávelo con agua y séquelo bien.



## FILTRO/BANDEJA DE HUMIDIFICACIÓN

Se puede eliminar la presencia de olores al lavar el filtro y la bandeja de humidificación con agua, incluso si la luz del indicador de filtro está activada.

### Extraiga el filtro de humidificación de la bandeja.

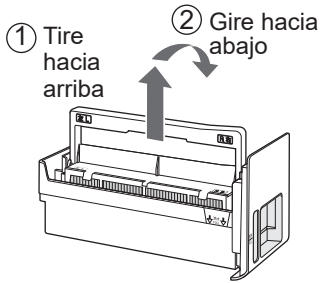

Gire hacia abajo el asa por el lado contrario.

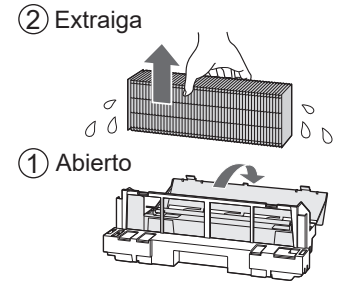
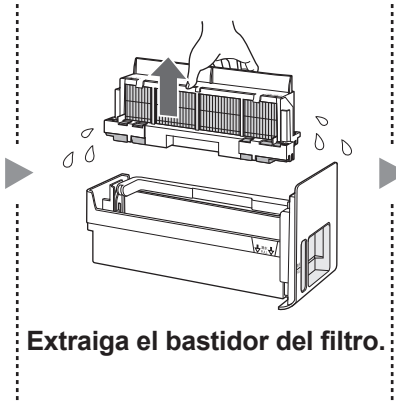

Extraiga el filtro de humidificación.

#### PRECAUCIÓN

• Pueden caer gotas de agua del filtro de humidificación y del bastidor del filtro.

### Enjuague la bandeja de humidificación, el bastidor del filtro y el filtro de humidificación.

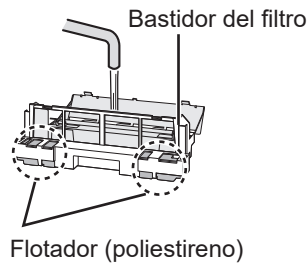
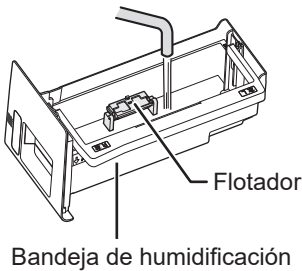

#### PRECAUCIÓN

- No retire los flotadores.
- Si el flotador se sale de la bandeja de humidificación, instálelo siguiendo el orden que se indica a continuación.

#### Vista de sección transversal

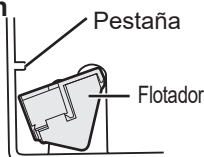

1. Introduzca el flotador debajo de esta pestaña.

3. Introduzca la pestaña del otro lado del flotador en el orificio.

2. Introduzca la pestaña del flotador en el orificio.

Asegúrese de quitar el enchufe de la toma de pared.

## NOTA Eliminación de la cal del agua

### Soluciones descalcificadoras recomendadas

- Ácido cítrico (disponible en algunas farmacias).
- Zumo de limón 100 % embotellado sin pulpa.

#### <con ácido cítrico>

2 1/2 vasos de agua

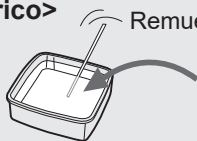

Remueva bien.

3 cucharaditas

#### <con zumo de limón>

3 vasos de agua

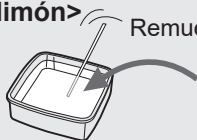

Remueva bien.

1/4 vaso

## PRECAUCIÓN

- Cuando utilice zumo de limón como solución descalcificadora, alargue el tiempo de inmersión.
- 2. Enjuague la solución descalcificadora con abundante agua.

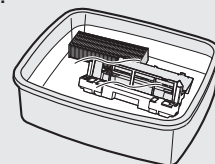
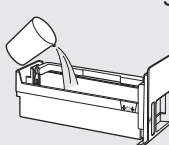

## NOTA Limpieza de la bandeja de humidificación y del bastidor del filtro cuando está muy sucio

1. • Extraiga el bastidor del filtro de la bandeja de humidificación y llene con agua hasta el indicador "FULL".
    - Introduzca el bastidor del filtro en agua
  2. Añada un poco de detergente de cocina al agua.
  3. Sumerja durante 30 minutos.
  4. Enjuague el detergente con agua limpia.
- Limpie las piezas de difícil acceso con un bastoncillo de algodón o un cepillo de dientes.

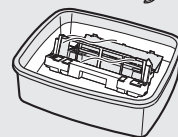
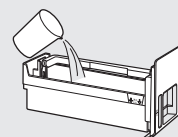

## Después del mantenimiento, vuelva a colocar correctamente las piezas.

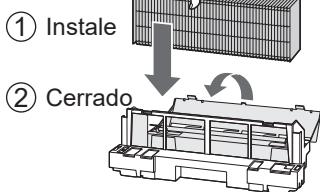

Enganches de la tapa (3 posiciones).

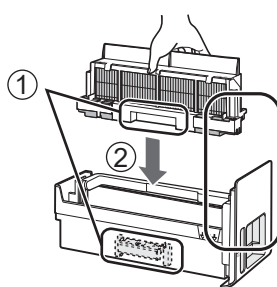

- 1 Alinee las direcciones.
- 2 Instale el filtro de humidificación ajustando las ranuras de la izquierda y la derecha con las guías de la bandeja de humidificación.

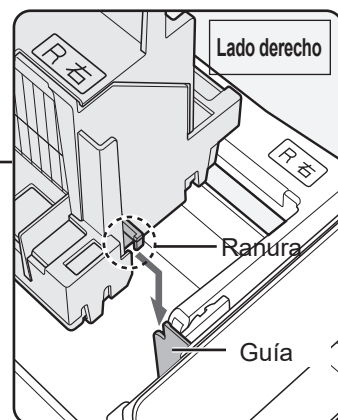

También en el mismo lado izquierdo.

## Vuelva a colocar el asa de la bandeja en su posición original.

- 1 Levante el asa de la bandeja.
- 2 Colóquela de nuevo en su posición original.

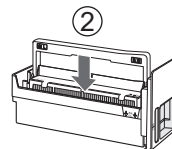
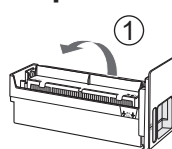



## UNIDAD

Frote con un trapo seco y suave.

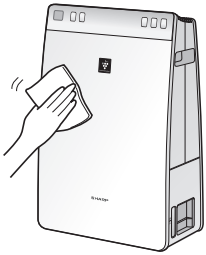

## PRECAUCIÓN

- No utilice líquidos volátiles. Los disolventes de pintura con gasolina y el polvo de pulir pueden dañar la superficie.
- No utilice detergentes. Los ingredientes de los detergentes pueden dañar la unidad.

## FILTROS DE LIMPIEZA

Limpe el polvo con cuidado, con una herramienta de limpieza adecuada, como un aspirador que cuente con los accesorios adecuados. En caso de utilizar la unidad en un lugar donde la contaminación del aire y los olores son importantes, realice un mantenimiento frecuente aunque la luz del indicador del filtro no esté encendida.

### FILTRO DESODORANTE

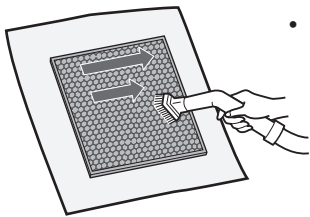

- Se puede realizar el mantenimiento en ambas superficies.

### FILTRO HEPA

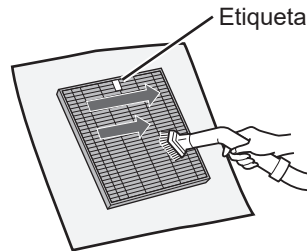

- Realice solamente el mantenimiento de la superficie etiquetada. No limpie la superficie opuesta.

## PRECAUCIÓN

- No lave los filtros. No debe exponerlos a la luz del sol.

Algunos olores absorbidos por el filtro se descomponen con el tiempo, dando lugar a otros. Dependiendo de las condiciones de uso, en particular cuando el producto se utiliza en entornos mucho más exigentes que el uso doméstico normal, estos olores pueden volverse más fuertes en menos tiempo de lo previsto. Si los olores persisten, cambie los filtros.

Cambie el filtro en esos casos o si no se puede eliminar el polvo después del mantenimiento.



## CAMBIO DE FILTRO

### VIDA ÚTIL DE LOS FILTROS

La vida útil de los filtros varía según el entorno de la habitación, las condiciones de uso y la ubicación de la unidad. La vida útil del filtro HEPA y del filtro desodorante y las sugerencias de sustitución se basan en la purificación de una habitación en la que se fuman 5 cigarrillos al día y la recogida de polvo y la función desodorante se han reducido a la mitad del nivel de un filtro nuevo.

Recomendamos cambiar el filtro con más frecuencia si el producto se utiliza en una situación mucho más exigente que un uso doméstico normal.

• Filtro HEPA	Unos 2 años a partir de su apertura
• Filtro desodorante	Unos 2 años a partir de su apertura
• Filtro de humidificación	Unos 5 años a partir de su apertura

### Modelo de filtro de repuesto

Consulte a su distribuidor cuando vaya a comprar un filtro de repuesto.

MODELO DE PURIFICADOR DE AIRE	MODELO DE FILTRO DE REPUESTO		
	Filtro HEPA: 1 unidad	Filtro desodorante: 1 unidad	Filtro de humidificación: 1 unidad
UA-HG30E	UZ-HG3HF	UZ-HG3DF	UZ-HG3MF

Filtro de humidificación

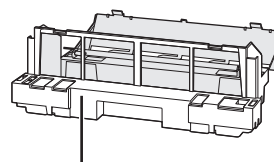
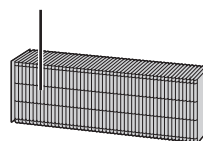

No tire el bastidor del filtro (gris)

#### NOTA

Utilice la etiqueta de la fecha para saber cuándo debe cambiar el filtro.

La etiqueta de la fecha se encuentra en el lado izquierdo de la unidad.

### Eliminación de los filtros

Elimine los filtros usados de acuerdo con las leyes y normativas locales.

Material del filtro HEPA:

- Filtro : polipropileno
- Bastidor : poliéster

Material del filtro desodorante:

- Filtro : carbón activo, tereftalato de polietileno, polipropileno
- Bastidor : papel

Material del filtro de humidificación:

- Filtro : rayón, poliéster

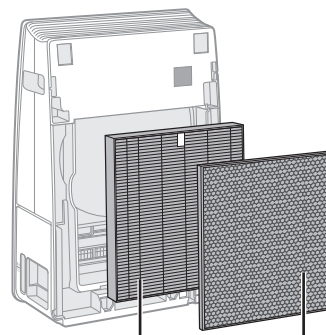

Filtro HEPA



Filtro desodorante

# RESOLUCIÓN DE PROBLEMAS

Antes de avisar al servicio técnico, consulte la tabla de resolución de problemas que aparece a continuación para asegurarse de que el problema no sea una avería de la unidad.

SÍNTOMA	SOLUCIÓN (los casos siguientes no se deben a un mal funcionamiento)
El olor y el humo persisten.	<ul style="list-style-type: none"> <li>Compruebe los filtros. Si parecen estar muy sucios, límpielos o cámbielos (consulte ES-13, ES-14, ES-15, ES-16, ES-17)</li> </ul>
El indicador "Señal de polvo" luce de color verde, aunque el aire no está limpio.	<ul style="list-style-type: none"> <li>Es posible que el aire estuviera sucio al enchufar la unidad. Desenchufe la unidad, espere un minuto y vuelva a enchufarla.</li> </ul>
El indicador "Señal de polvo" luce de color naranja o roja, aunque el aire está limpio.	<ul style="list-style-type: none"> <li>Las aberturas de los sensores de polvo, cuando están sucias u obstruidas, interfieren en el funcionamiento de los sensores. Limpie con cuidado el panel trasero (consulte ES-13).</li> </ul>
Se escucha un chasquido en la unidad.	<ul style="list-style-type: none"> <li>Es posible que se escuchen chasquidos en la unidad cuando está generando iones.</li> </ul>
El aire descargado de la unidad produce olor.	<ul style="list-style-type: none"> <li>Compruebe si los filtros están muy sucios.</li> <li>Limpie o cambie los filtros.</li> <li>Los purificadores de aire Plasmacluster emiten pequeñas trazas de ozono que pueden producir olor.</li> </ul>
La unidad no funciona cuando hay humo de cigarrillos en el aire.	<ul style="list-style-type: none"> <li>Compruebe si la unidad se ha instalado en un lugar en el que resulta difícil que los sensores detecten el humo de cigarrillos.</li> <li>Compruebe si las aberturas de los sensores de polvo están bloqueadas u obstruidas. En caso afirmativo, limpie el panel trasero (consulte ES-13).</li> </ul>
La luz indicadora del filtro está encendida.	<ul style="list-style-type: none"> <li>Después de cambiar los filtros, conecte el cable de alimentación a una toma de corriente y pulse el botón Filter Reset.</li> </ul>
Las luces del signo de polvo están apagadas.	<ul style="list-style-type: none"> <li>Compruebe si se ha seleccionado el modo de desactivación de luces. Si es así, pulse el botón Light ON/OFF para encender las luces indicadoras. (Consulte ES-11)</li> <li>Compruebe si se ha seleccionado el modo de suspensión. (Consulte ES-10)</li> </ul>
La luz de humidificación no se apaga si la bandeja de humidificación está vacía.	<ul style="list-style-type: none"> <li>Limpie la bandeja de humidificación. Asegúrese de que la unidad esté colocada en una superficie nivelada.</li> </ul>
El nivel de agua de la bandeja de humidificación no se reduce o lo hace lentamente.	<ul style="list-style-type: none"> <li>Compruebe si la bandeja de humidificación se ha instalado correctamente. Compruebe el filtro de humidificación.</li> <li>Si el filtro de humidificación está muy sucio, límpielo o cámbielo. (Consulte ES-14, ES-15, ES-17).</li> <li>El nivel de humidificación se reduce cuando la humedad alcanza el nivel adecuado (55-65 %) al activarse el sensor de humedad cuando la velocidad del ventilador es automática.</li> </ul>
Las luces de Dust Sign cambian de color con frecuencia.	<ul style="list-style-type: none"> <li>Las luces Dust Sign cambian de color automáticamente cuando el sensor de polvo detecta impurezas.</li> </ul>
Hay discrepancias entre el monitor de humedad de la unidad y otro higrómetro ubicado en la habitación.	<ul style="list-style-type: none"> <li>Hay diferencias de nivel de humedad en una misma habitación.</li> <li>El sensor tiene distintos parámetros de medición.</li> <li>Si el monitor indica TEMPERATURE (TEMPERATURA), pulse el botón de selección de pantalla. (Consulte ES-11)</li> </ul>

**VISUALIZACIÓN DE ERRORES** Si el error persiste, póngase en contacto con un Centro técnico de Sharp.

INDICACIÓN DIGITAL	DETALLES DEL ERROR	REMEDIÓ
	Error del motor del ventilador.	Desenchufe la unidad, espere un minuto y vuelva a enchufarla.
	Error del sensor de temperatura o humedad.	

# ESPECIFICACIONES

Fuente de alimentación		220-240 V 50-60 Hz		
Ajuste de velocidad del ventilador		MAX	MED	SLEEP
AIRE LIMPIO	Velocidad del ventilador (m <sup>3</sup> /hora)	180	125	52
	Potencia nominal (W)	27	12	4,1
	Nivel de sonido (dBA)	48	38	21
AIRE LIMPIO Y HUMIDIFI-CAR	Velocidad del ventilador (m <sup>3</sup> /hora)	180	125	52
	Potencia nominal (W)	27	12	4,1
	Nivel de sonido (dBA)	48	38	21
	Humidificación (ml/hora)*1	350	280	140
Tamaño de habitación recomendado (m <sup>2</sup> )*2		~21		
Tamaño de habitación recomendado para los iones de plasmacluster de alta densidad (m <sup>3</sup> )*3		~17		
Capacidad de la bandeja de humidificación (L)		1,8		
Sensores		Polvo/temperatura y humedad		
Tipo de filtro	Recogida de polvo	HEPA *4		
	Desodorización	Desodorante		
Longitud del cable (m)		2,0		
Dimensiones (mm)		380 (ancho) × 197 (profundidad) × 570 (alto)		
Peso (kg)		7,2		

- \*1 • El nivel de humidificación cambia según la temperatura y la humedad en el interior y en el exterior. El nivel de humidificación aumenta a medida que aumenta la temperatura o disminuye la humedad. El nivel de humidificación se reduce a medida que disminuye la temperatura o aumenta la humedad.  
• Condiciones de medición: 20 °C, humedad del 30 % (JEM1426)
- \*2 • El tamaño de habitación recomendado es adecuado para utilizar la unidad con la velocidad máxima del ventilador.  
• El tamaño de habitación recomendado es un área en la que se puede eliminar una determinada cantidad de partículas de polvo en 30 minutos.
- \*3 • Tamaño de una habitación en la que se pueden medir aproximadamente 7000 iones por centímetro cúbico en el centro de la habitación, cuando la unidad se coloca junto a una pared, funcionando con los parámetros máximos y a una altura aproximada de 1,2 metros con respecto al suelo.
- \*4 • El filtro elimina más del 99,97 % de las partículas de polvo de 0,3 micras de tamaño mínimo (JEM1467)

## Energía en espera

Cuando el enchufe de la unidad se introduce en una toma de pared, consume aproximadamente 0,9 vatios de energía en espera, para que los circuitos eléctricos funcionen.

Para ahorrar energía, desenchufe el cable de alimentación cuando no se utilice la unidad.



# SHARP®

## UA-HG30E



HIGH-DENSITY 7000\*

“Plasmacluster” e “Device of a cluster of grapes” são marcas registadas da Sharp Corporation.

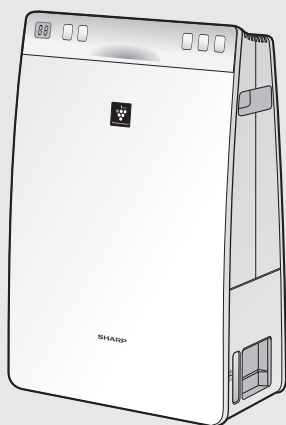

\* O número nesta marca tecnológica indica um número aproximado de iões emitidos para o ar em 1 cm<sup>3</sup>, medido à volta do centro de uma divisão com área do chão aplicável “Plasmacluster 7000 de alta densidade” (com 1,2 m de altura acima do chão) quando o produto é colocado perto de uma parede com as definições do modo MÁX.

**Tipo independente**

## PURIFICADOR DO AR com função humidificadora MANUAL DE FUNCIONAMENTO

PORTUGUÊS

## Antes de usar o seu novo purificador de ar, leia o seguinte

O purificador absorve o ar da divisão através da entrada de ar, passa-o através de um filtro prévio, um filtro desodorizante e um filtro HEPA dentro da unidade e em seguida emite-o através da saída de ar. O filtro HEPA pode remover 99,97% de partículas de pó tão pequenas como 0,3 micrones que passam através do filtro e ajudam a absorver os cheiros.

O filtro desodorizante absorve gradualmente os odores à medida que passam pelo filtro.

Com o tempo, alguns dos odores absorvidos pelos filtros conseguirão escapar, provocando odores adicionais. Estes odores, dependendo das condições de utilização e especialmente se o produto for usado num ambiente significativamente mais austero que o doméstico normal, podem ser sentidos mais depressa do que o esperado. Se estes odores continuarem, substitua os filtros.  
(Ver PT-16)

### NOTA

- O purificador de ar foi projetado para remover o pó suspenso no ar e os odores. O purificador de ar não foi projetado para remover gases nocivos, como o monóxido de carbono existente no fumo dos cigarros. O purificador de ar pode não remover totalmente um cheiro se a fonte deste continuar presente.

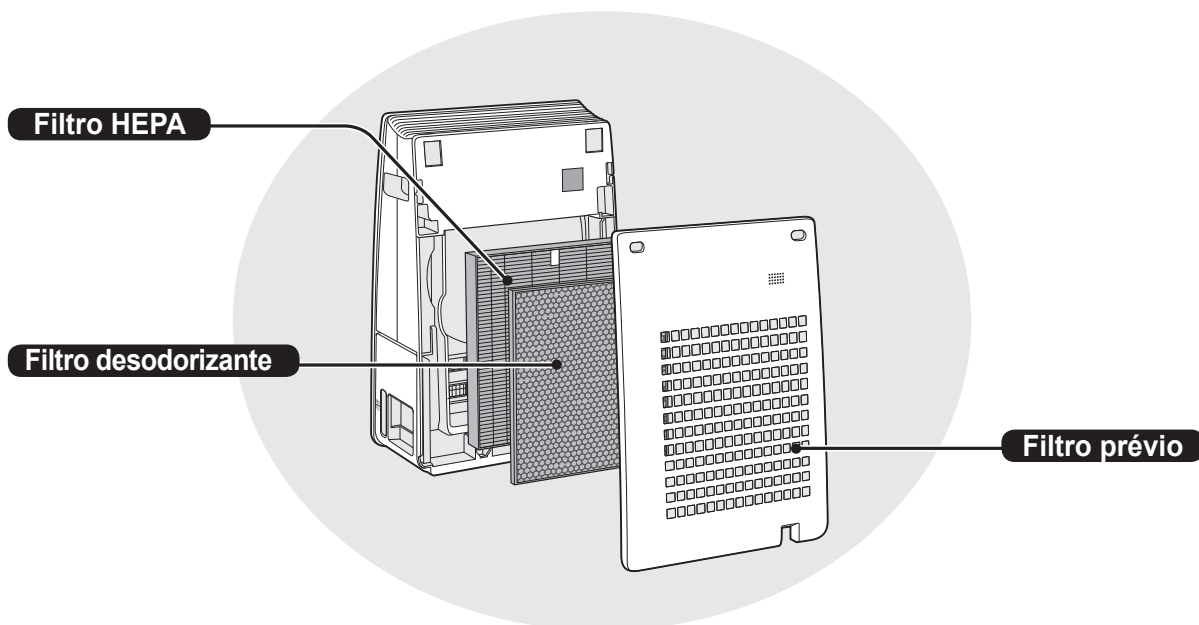

## CARACTERÍSTICAS

Uma combinação única de tecnologias de tratamento do ar

**Sistema de filtração tripla + Plasmacluster + Humidificação**

### AGARRA O PÓ\*

O filtro prévio agarra o pó e outras partículas grandes do ar.

### DIMINUI OS ODORES

O filtro desodorizante absorve diversos odores domésticos comuns.

### REDUZ O PÓLEN E O MOFO\*

O filtro HEPA agarra 99.97% de partículas tão pequenas como 0.3 micrones.

### REFRESCA

O tratamento de ar Plasmacluster, ao emitir um equilíbrio de iões positivos e negativos, é um processo natural.

### HUMIDIFICA

Pode funcionar até 5 horas por enchimento.\*\*

\*Quando o ar circula através do sistema do filtro.

\*\*Dimensão da divisão: até 16 m<sup>2</sup>

A tecnologia do sensor controla constantemente a qualidade do ar e adapta automaticamente o funcionamento com base na pureza do ar e no nível de humidade.

## CONTEÚDOS

MEDIDAS DE SEGURANÇA IMPORTANTES ..	PT-2
NOMES DAS PEÇAS .....	PT-6
PREPARAÇÃO .....	PT-8
FUNCIONAMENTO .....	PT-10
FUNÇÃO ÚTIL .....	PT-11
CUIDADOS E MANUTENÇÃO .....	PT-13
RESOLUÇÃO DE PROBLEMAS .....	PT-18
ESPECIFICAÇÕES .....	PT-19

Obrigado por ter comprado este purificador de ar SHARP. Leia este manual com cuidado antes de usar o purificador de ar. Depois de ler, mantenha o manual num local conveniente para referência futura.

# MEDIDAS DE SEGURANÇA IMPORTANTES

**Siga sempre as medidas de segurança básicas ao usar eletrodomésticos, incluindo as seguintes:**

**ATENÇÃO** – Observe sempre o seguinte para evitar o risco de choque elétrico, incêndio ou lesões:

- Leia todas as instruções antes de usar a unidade.
- Use apenas uma tomada com voltagem de 220-240.
- **Não use a unidade se o cabo de alimentação ou a ficha estiverem danificados ou se a ligação à parede estiver solta.**
- Retire periodicamente o pó da ficha.
- **Não insira os dedos ou objetos estranhos na entrada ou saída de ar.**
- **Quando retirar a ficha da tomada, segure sempre a ficha e nunca puxe o cabo.**  
Se não o fizer, pode originar um curto-circuito que provocará choque elétrico ou incêndio.
- **Não retire a ficha com as mãos molhadas.**
- **Não use esta unidade perto de eletrodomésticos a gás ou lareiras.**
- Desligue sempre a unidade quando reencher o tabuleiro de humidificação, limpar a unidade ou quando a unidade não estiver em uso. Se não o fizer, pode originar um curto-circuito que provocará choque elétrico ou incêndio.
- **Para evitar riscos de segurança, se o cabo de alimentação estiver danificado, deve ser substituído pelo produtor, um agente da assistência técnica, um centro de assistência técnica autorizada da Sharp ou um prestador de assistência técnica igualmente qualificado.**
- Apenas um centro de assistência técnica autorizada da Sharp deve prestar assistência a este purificador de ar. Contacte a assistência técnica mais próxima em caso de quaisquer problemas, ajustes ou reparações.
- Não use a unidade em divisões com inseticidas em aerossol presentes. Não use a unidade em divisões com resíduos gordurosos, incenso, faíscas de cigarros acessos ou fumos químicos no ar. Não use a unidade em locais onde possa ficar molhada, como numa casa de banho.
- Tenha cuidado ao limpar a unidade. Agentes de limpeza corrosivos fortes podem danificar o exterior.
- Quando transportar / mover a unidade, primeiro retire o tabuleiro de humidificação e em seguida pegue na unidade pelas pegas de ambos os lados.
- Transportar / mover a unidade enquanto houver água no tabuleiro de humidificação pode provocar o seguinte:
  - Choque elétrico.
  - Danos na unidade provocados por derrame interno.
  - Derramamento de água.
- Não beba a água do tabuleiro de humidificação.



- Substitua a água do tabuleiro de humidificação diariamente com água fresca da torneira e limpe-o regularmente (Ver PT-14 e PT-15). Quando a unidade não estiver a ser usada, deite fora a água no tabuleiro de humidificação. Deixar água no tabuleiro de humidificação pode provocar mofo, bactérias e maus cheiros. Em casos raros, tais bactérias podem consistir num risco para a saúde.
- Este dispositivo pode ser usado por crianças com idade a partir de 8 anos e por pessoas com capacidades físicas, sensoriais ou mentais reduzidas, ou com falta de experiência e conhecimento, caso sejam supervisionadas ou tenham recebido instruções relativas ao uso do dispositivo de modo seguro e tenham compreendido os riscos envolvidos. As crianças não devem brincar com o dispositivo. A limpeza e a manutenção não devem ser feitas por crianças sem supervisão.

**NOTA** – O que fazer se a unidade interferir com a receção de rádio ou TV

Se o purificador de ar interferir com a receção de rádio ou televisão, experimente uma ou mais das seguintes medidas:

- Ajuste ou mude de posição a antena de receção.
- Aumente a distância entre a unidade e o rádio ou televisor.
- Ligue o equipamento a uma tomada num circuito diferente daquele do recetor de rádio ou televisão.
- Consulte o vendedor ou um técnico experiente de rádio/televisão para obter ajuda.

## PRECAUÇÕES SOBRE O FUNCIONAMENTO

- Não use a unidade sem os filtros e o tabuleiro de humidificação devidamente instalados.
- Mantenha a unidade longe de água.
- Não lave nem reutilize o filtro HEPA e o filtro desodorizante. Se o fizer, não estará a melhorar o desempenho do filtro e pode ainda provocar choque elétrico ou anomalias no funcionamento.
- Limpe o exterior apenas com um pano macio. Não use líquidos voláteis nem detergentes. Fazê-lo pode danificar ou rachar o exterior da unidade. Adicionalmente, fazê-lo pode provocar o mau funcionamento do sensor.
- A frequência da manutenção anticalcário dependerá da dureza e das impurezas na água que usar; quando mais dura for a água, mais frequentemente será necessário limpar o calcário.

# MEDIDAS DE SEGURANÇA IMPORTANTES

- Antes de mover a unidade, certifique-se de que não está a funcionar e retire o tabuleiro de humidificação enquanto segurar a pega no lado da unidade.
- Quando retirar / voltar a instalar o tabuleiro de humidificação, tenha cuidado para não entalar os dedos na unidade.
- Quando mover a unidade, use as pegas de ambos os lados. Não mova a unidade enquanto esta estiver em funcionamento.
- Não bloqueie a entrada ou saída de ar.
- Não coloque a unidade perto ou em cima de objetos quentes, como fornos ou aquecedores, onde pode entrar em contacto com vapor.
- Use sempre a unidade numa posição vertical.

## LINHAS DE ORIENTAÇÃO DE INSTALAÇÃO

- Ao usar a unidade, coloque-a pelo menos a 2 metros de distância de equipamento que emita ondas elétricas, tais como televisores ou rádios, para evitar interferências elétricas.
- Evite locais em que os sensores fiquem diretamente expostos ao vento. Se não o fizer, poderá provocar o mau funcionamento da unidade.
- Evite locais em que móveis, tecido ou outros objetos possam entrar em contacto com a unidade e interferir com a entrada e saída de ar.
- Evite locais em que a unidade fique exposta a condensação ou mudanças drásticas de temperatura. A temperatura adequada da divisão é entre 0 – 35 °C.
- Coloque a unidade numa superfície nivelada estável, com suficiente circulação de ar. Quando colocada em alcatifa, pode vibrar ligeiramente. Coloque a unidade numa superfície nivelada para evitar fugas de água do tabuleiro de humidificação.
- Evite locais que gerem gordura ou fumo gorduroso. Se não o fizer, a unidade exterior pode rachar-se e os sensores funcionarem mal.
- A capacidade de recolher pó da unidade é eficaz, mesmo quando a unidade está até cerca de 3 cm da parede, as paredes à volta e o chão podem ficar sujos. Coloque a unidade a alguma distância da parede. A parede atrás da saída de ar pode ficar suja com o tempo. Quando usar a unidade durante um período prolongado de tempo no mesmo sítio, limpe regularmente as paredes junto desta.

## LINHAS DE ORIENTAÇÃO DO FILTRO

- Siga as instruções deste manual para um cuidado e manutenção adequados do filtro.



Atenção: O seu produto está marcado com este símbolo. Isto significa que os produtos elétricos e eletrônicos usados não devem ser misturados com o lixo doméstico geral. Há um sistema de recolha separado para estes produtos.

## A. Informações sobre a eliminação para utilizadores (particulares)

### 1. Na União Europeia

SE DESEJAR ELIMINAR ESTE EQUIPAMENTO, NÃO USE O LIXO DOMÉSTICO NORMAL, NEM O PONHA NUMA LAREIRA!

O equipamento elétrico e eletrónico deve ser sempre recolhido e tratado SEPARADAMENTE, de acordo com a legislação local.

A recolha segregada promove um tratamento amigo do ambiente, a reciclagem de materiais e a minimização da eliminação final de resíduos. A ELIMINAÇÃO INADEQUADA pode ser nociva para a saúde humana e o meio ambiente devido a certas substâncias! Leve o EQUIPAMENTO USADO para uma unidade de recolha local, geralmente municipal, onde disponível.

Se tiver dúvidas em relação à eliminação, contacte as autoridades locais ou um vendedor e pergunte qual o método correto de eliminação.

APENAS PARA UTILIZADORES DA UNIÃO EUROPEIA E ALGUNS OUTROS PAÍSES, POR EXEMPLO A NORUEGA E A SUÍÇA: A sua participação na recolha segregada é exigida por lei.

O símbolo acima indicado aparece em equipamento elétrico e eletrónico (ou na embalagem) para lembrar os utilizadores de tal.

Os utilizadores de AMBIENTES DOMÉSTICOS PARTICULARES devem servir-se das unidades de recolha de equipamento usado existentes. A entrega é gratuita.

Se o equipamento foi usado para FINS COMERCIAIS, contacte um vendedor SHARP que o informará sobre a entrega. Poderá ter de suportar o custo da entrega. O equipamento pequeno (e pequenas quantidades) pode ser entregue à sua unidade de recolha local.

Em Espanha: Contacte o sistema de recolha instituído ou as suas autoridades locais para a entrega de produtos usados.

### 2. Noutros países fora da UE

Se desejar eliminar este produto, contacte as autoridades locais e pergunte qual o método correto de eliminação.

Para a Suíça: O equipamento elétrico e eletrónico usado pode ser devolvido gratuitamente ao vendedor, mesmo que não compre um produto novo. Mais unidades de recolha encontram-se listadas na página [www.swico.ch](http://www.swico.ch) ou [www.sens.ch](http://www.sens.ch).

## B. Informações sobre a eliminação para utilizadores comerciais.

### 1. Na União Europeia

Se o produto é usado para fins comerciais e se desejar eliminá-lo:

Contacte o seu vendedor SHARP que informá-lo-á sobre a devolução do produto. Poderá ter de suportar os custos da devolução e da reciclagem.

Os produtos pequenos (e pequenas quantidades) podem ser devolvidos em unidades de recolha locais.

Para Espanha: Contacte o sistema de recolha estabelecido ou as autoridades locais para entrega dos seus produtos usados.

### 2. Noutros países fora da UE

Se desejar eliminar este produto, contacte as autoridades locais e pergunte qual o método correto de eliminação.

# NOMES DAS PEÇAS

## FRENTE / TRÁS

### FRENTE

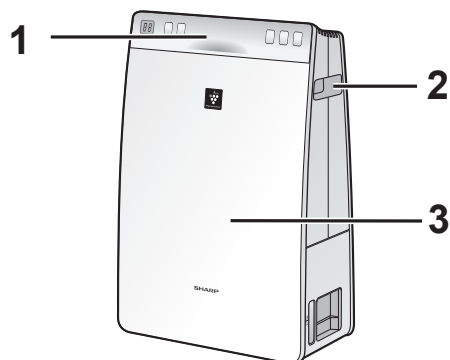

### TRÁS

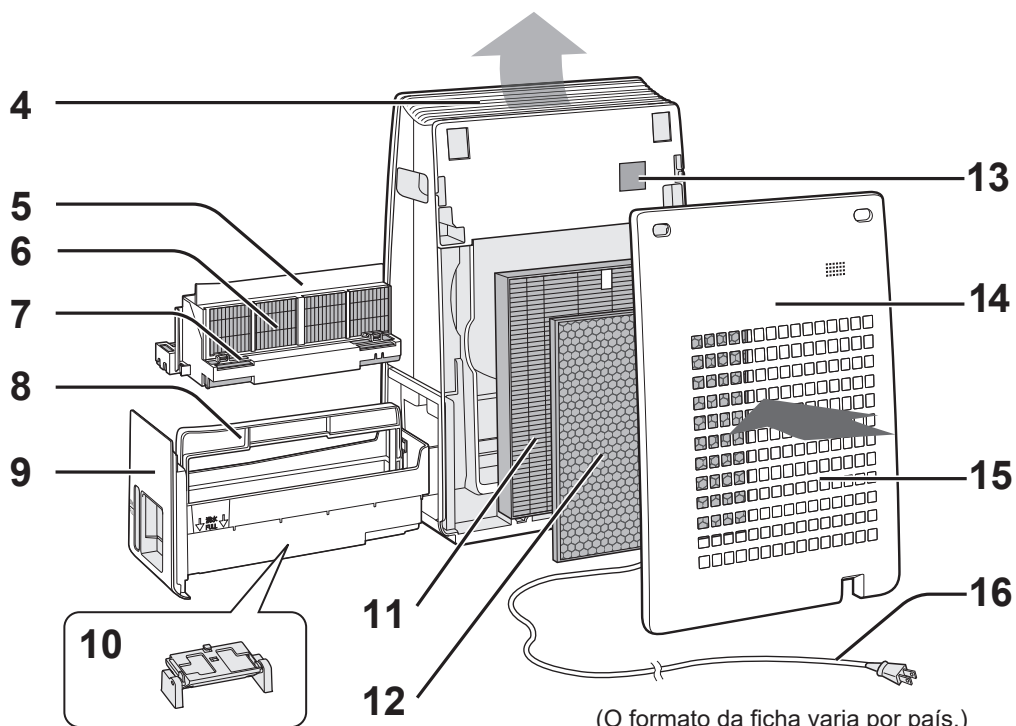

1	Painel de funcionamento / Mostrador (Ver PT-5)	9	Tabuleiro de humificação
2	Pega (2 localizações)	10	Flutuador
3	Unidade principal	11	Filtro HEPA
4	Saída de ar	12	Filtro desodorizante
5	Estrutura do filtro	13	Filtro sensor / Sensor (interno)
6	Filtro de humificação	14	Painel de trás (filtro prévio)
7	Flutuador (na estrutura do filtro)	15	Entrada de ar
8	Pega do tabuleiro	16	Cabo de alimentação / ficha

# PAINEL DE FUNCIONAMENTO / MOSTRADOR

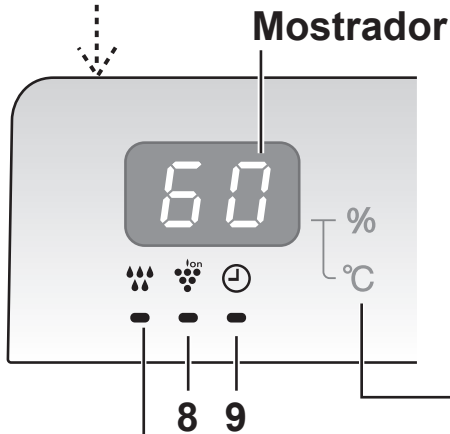

## Sinal de pó

Indica as 3 cores do nível de purificação do ar.



## Luz de humificação

- Verde.....Humidificação ligada
- Verde.....A unidade precisa de água (A piscar)
- Desligado.....Humidificação desligada

## Controlo de humidade / temperatura

Indica o nível de humidade / temperatura aproximado na divisão.

A temperatura de 0 a 50°C é apresentada em intervalos de 1°C.

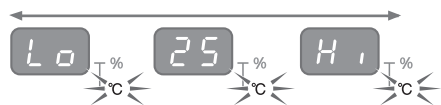

-1°C ou menos                      51°C ou mais

A humidade de 20 a 90% é apresentada em intervalos de 1%.

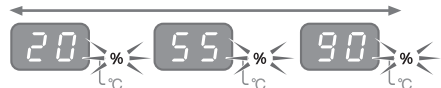

1	<b>INICIAR/PARAR</b>	5	<b>Botão temporizador DESLIGADO</b>
2	<b>Botão CLEAN ION SHOWER / Luz indicadora (verde)</b>	6	<b>Botão de seleção do mostrador</b>
3	<b>(Carregue 3 seg.) Botão LUZ LIGADA/DESLIGADA</b>	7	<b>(Carregue 3 seg.) Botão LUZ LIGADA/DESLIGADA</b>
4	<b>Botão VELOCIDADE DA VENTONHA</b>	8	<b>(Carregue 3 seg.) Botão IÕES Plasmacluster LIGADO/DESLIGADO</b>
5	<b>(Carregue 3 seg.) Botão IÕES Plasmacluster LIGADO/DESLIGADO</b>	9	<b>(Carregue 3 seg.) Botão REPOR FILTRO</b>
6	<b>Luz indicadora de filtro (laranja)</b>		
7	<b>Luz indicadora de iões Plasmacluster (azul)</b>		
8	<b>Luz indicadora de temporizador desligado (verde)</b>		
9	<b>Luz indicadora de temporizador desligado (verde)</b>		

# PREPARAÇÃO



Certifique-se sempre de retirar a ficha da tomada da parede.

## INSTALAÇÃO DO FILTRO

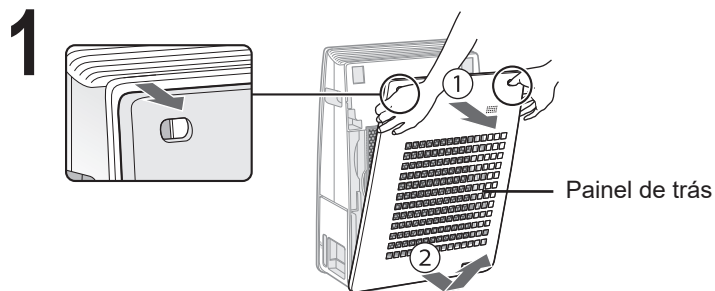

Retirar o painel de trás.

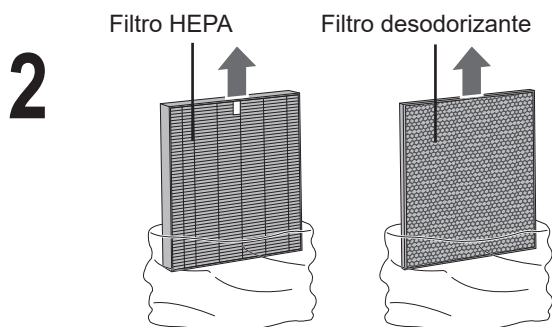

Retire os filtros do saco de plástico.

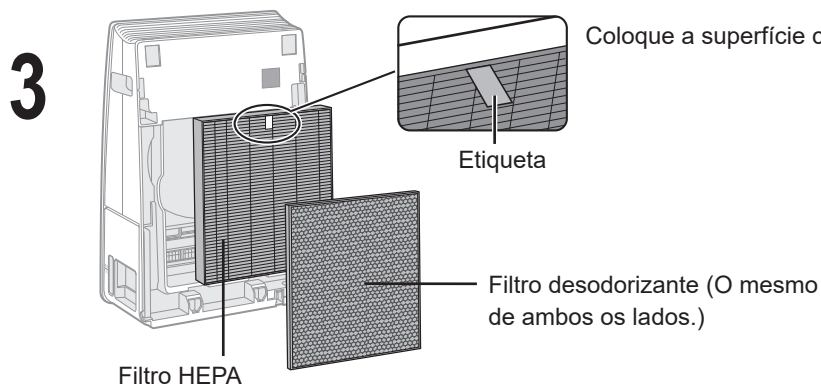

Coloque a superfície com a etiqueta.

Instale os filtros pela ordem correta, como indicado.

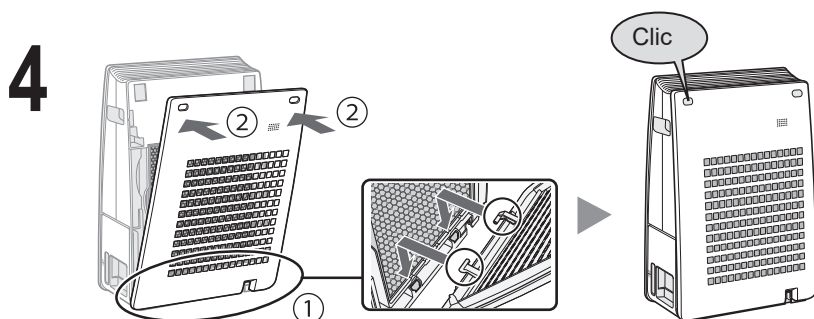

Instale o painel de trás.

## REENCHER O TABULEIRO DE HUMIDIFICAÇÃO

O ar humidificado é passado através da vaporização de água bombeada do tabuleiro de humidificação. A unidade pode ser usada mesmo sem água no tabuleiro de humidificação.

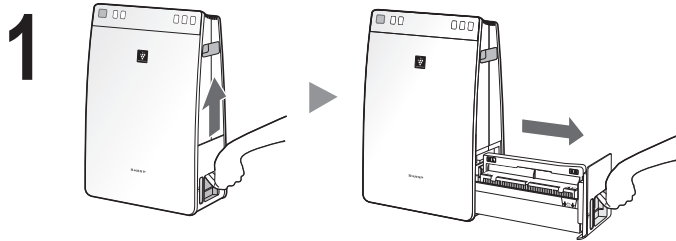

**Puxe o tabuleiro de humidificação.**

### ATENÇÃO

Limpe o tabuleiro de humidificação se ficar sujo ou se houver um cheiro considerável. (Ver PT-14, PT-15)

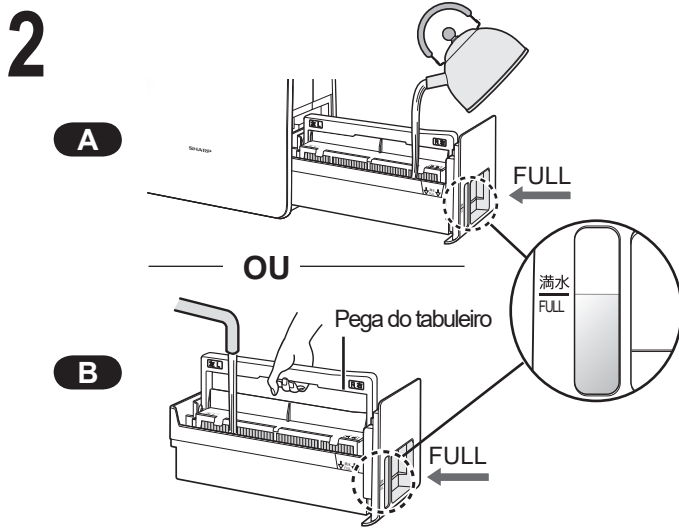

**Encha o tabuleiro de humidificação com água da torneira segundo o método A ou B.**

### ATENÇÃO

- A estrutura do filtro é levantada quando se enche de água.
- Ao transportar o tabuleiro de humidificação, segure-o com ambas as mãos ou agarre a pega do tabuleiro.
- Encha-o delicadamente para evitar salpicos de água.
- Não encha para além da indicação "FULL". O tabuleiro de humidificação não entra na unidade se houver água demais.

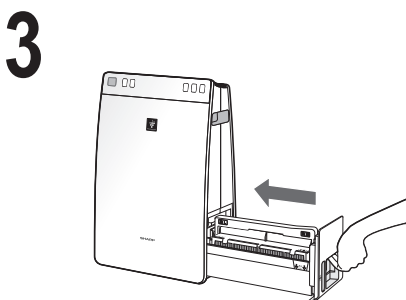

**Instale o tabuleiro de humidificação.**

### ATENÇÃO

- Volte a colocar a pega do tabuleiro na posição original antes de instalar.

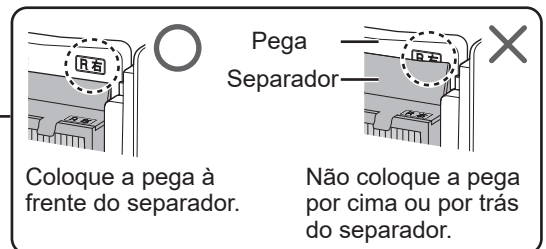

### ATENÇÃO

- Não exponha a unidade a água. Fazê-lo pode provocar um curto-circuito ou choque elétrico.
- Use apenas água fresca da torneira. A utilização de outras fontes de água aumenta o risco do aparecimento de mofo, fungos ou bactérias.
- Não use água quente (40 °C), agentes químicos, substâncias aromáticas. Fazê-lo pode deformar a unidade ou provocar o seu mau funcionamento.
- Quando retirar e instalar o tabuleiro de humidificação, tenha cuidado para não entornar a água.

# FUNCIONAMENTO

## INICIAR / PARAR

### INICIAR



### PARAR



- Selecione a velocidade desejada da ventoinha com .
- A menos que o cabo de alimentação tenha sido desligado, o funcionamento inicia-se no modo em que foi usado pela última vez.

## DUCHE DE IÕES PUROS

Liberta iões Plasmacluster de alta densidade e descarrega um fluxo de ar forte durante 60 minutos.

### INICIAR

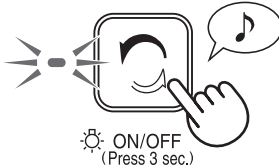

### NOTA

- Quando terminar o funcionamento, a unidade regressa ao modo de funcionamento anterior. É capaz de alterar o outro modo durante este modo.

## VELOCIDADE DA VENTONHA

Selecione a velocidade desejada da ventoinha.

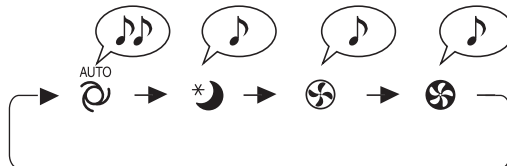

### NOTA

#### DORMIR \*

- Os indicadores da superfície da frente desligam-se automaticamente.

#### AUTO

- A velocidade da ventoinha é automaticamente alternada entre ALTA e BAIXA, em função da humidade e da quantidade de impurezas no ar.



# FUNÇÃO ÚTIL

## CONTROLO DE LUZ

Pode desligar os indicadores da superfície da frente quando o indicador tiver demasiado brilho.

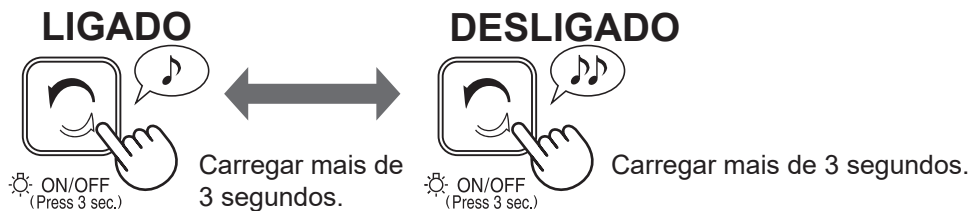

## Iões Plasmacluster LIGADOS/DESLIGADOS

Quando os iões Plasmacluster estão ligados, a luz indicadora de iões Plasmacluster fica ligada. (azul)

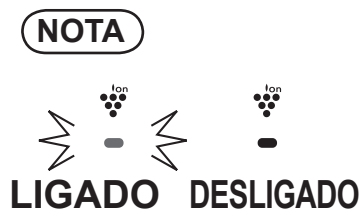
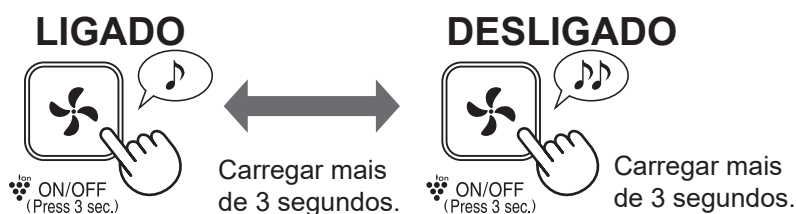

PORTUGUÊS

## Alterar o mostrador (humidade / temperatura)

Pode selecionar a humidade ou a temperatura para serem apresentadas.

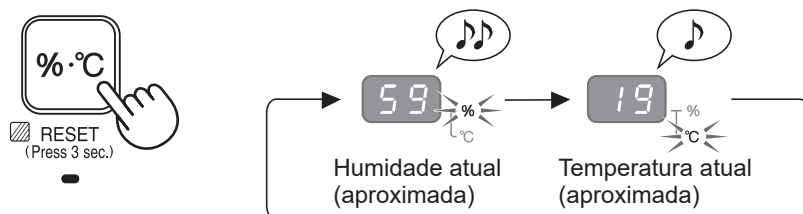

### NOTA

A temperatura atual e a humidade atual apresentam valores aproximados. Os valores podem diferir dos valores indicados por outros higrómetros medidores de temperatura.

- Não há nenhuma função para ajustar a temperatura.
- As definições da humidade não podem ser ajustadas.
- Não se pode desumidificar.

# FUNÇÃO ÚTIL

## TEMPORIZADOR desligado

Selecione a duração do tempo que desejar. A unidade parará automaticamente assim que chegar à hora selecionada.

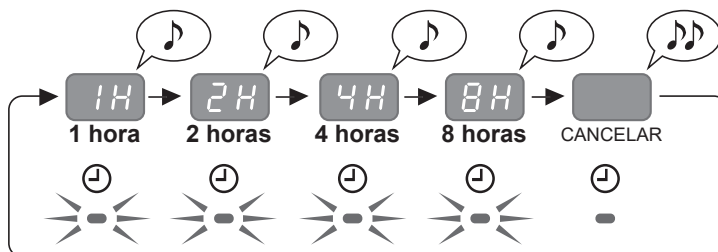

## NOTA

- Carregar em apresenta o tempo restante.
- Para repor o tempo de funcionamento, carregue em enquanto o tempo restante estiver a ser apresentado.

## REINICIAR automático

Se a unidade não estiver ligada à corrente ou se houver uma falha de energia, a unidade retomará o funcionamento com as definições anteriores, depois de ser retomada a corrente. As definições padrão estão ligadas.

### LIGADO

(com a unidade DESLIGADA)



Carregue em ambos os botões em simultâneo durante 3 ou mais segundos.

### DESLIGADO

(com a unidade DESLIGADA)

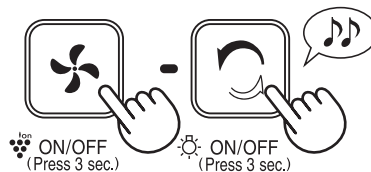

Carregue em ambos os botões em simultâneo durante 3 ou mais segundos.

### Acesos

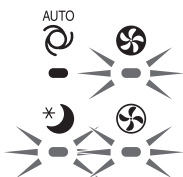

Se os indicadores e se acenderem durante 10 segundos, a definição está completa.



## INDICADOR DO FILTRO

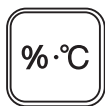

A luz indicadora do filtro ligar-se-á ao fim de cerca de 720 horas. (30 dias × 24 horas = 720 horas)

Isto é um lembrete para efetuar a manutenção descrita em baixo. (Ver PT-13, PT-14, PT-15, PT-16)



Depois de efetuar a manutenção, reponha o indicador do filtro.

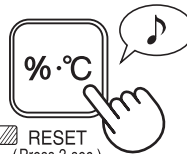

RESET  
(Press 3 sec.)

Carregar mais de 3 segundos.

## ÍNDICE DE CUIDADOS

No caso de utilização num local com poluição do ar e odor significativos, faça manutenção com frequência, mesmo que a luz indicadora do filtro não esteja ligada.

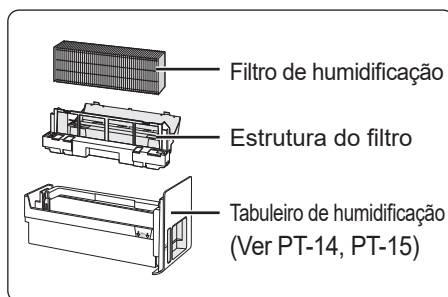
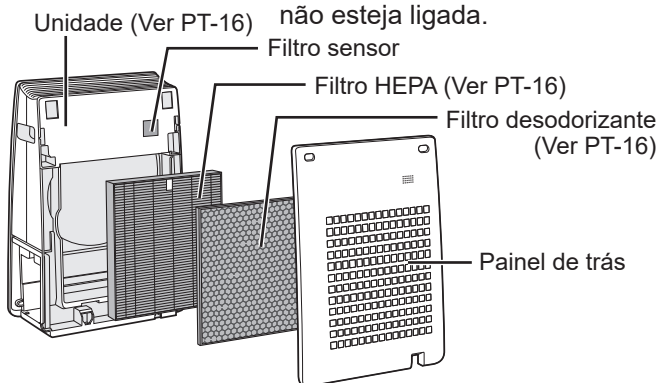

## Painel de trás

## SENSOR

Sensor (interno)

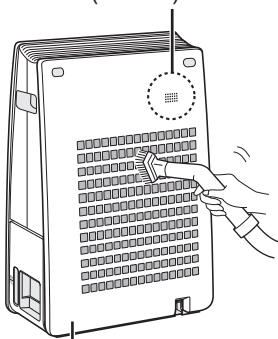

Painel de trás

Remova delicadamente o pó com uma ferramenta de limpeza adequada, como um aspirador com o acessório indicado.

**NOTA** Como limpar quando estiver muito sujo

## Painel de trás

1. Adicione uma pequena quantidade de detergente da loiça à água e deixe de molho durante cerca de 10 minutos.

## ATENÇÃO

- Não pressione em demasiado quando esfregar o painel de trás.
2. Enxágue o detergente da loiça com água limpa.
  3. Seque totalmente o filtro numa área bem ventilada.

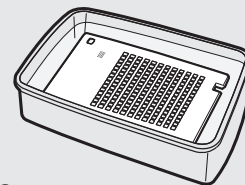

## SENSOR

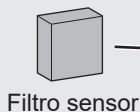

Filtro sensor

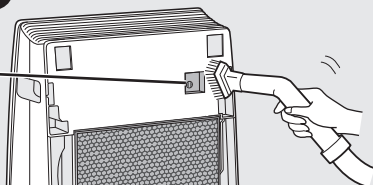

1. Retire o painel de trás e retire o filtro sensor.
2. Remova delicadamente o pó com uma ferramenta de limpeza adequada, como um aspirador com o acessório indicado.
3. Se o filtro sensor estiver excessivamente sujo, lave-o com água e seque exaustivamente.



## FILTRO / TABULEIRO DE HUMIDIFICAÇÃO

A ocorrência de odor pode ser eliminada ao lavar o filtro de humidificação e o tabuleiro de humidificação cuidadosamente com água, mesmo que a luz indicadora do filtro não esteja ligada.

### Retire o filtro de humidificação do tabuleiro.

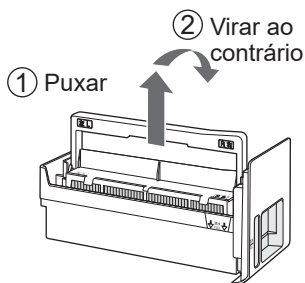

Gire a pega para baixo do lado contrário.

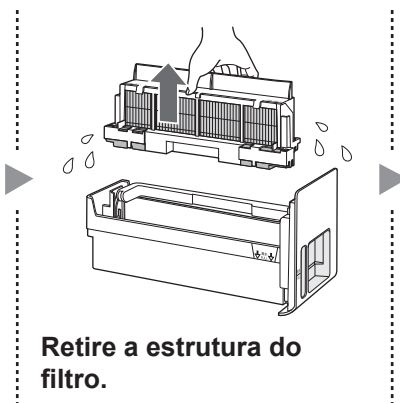

Retire a estrutura do filtro.

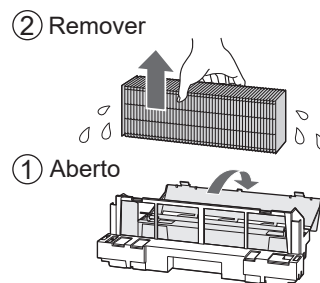

Retire o filtro de humidificação.

### ATENÇÃO

• Podem pingar gotas de água do filtro de humidificação e da estrutura do filtro.

### Enxagúe o tabuleiro de humidificação, a estrutura do filtro e o filtro de humidificação.

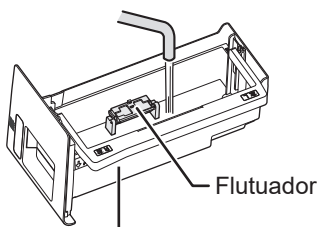

Tabuleiro de humidificação

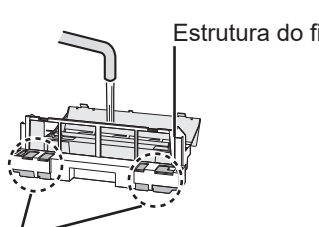

Caixa (poliestireno extrudido)

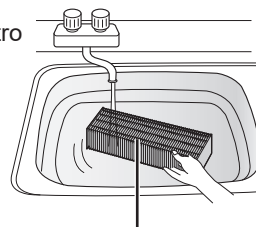

Filtro de humidificação

### ATENÇÃO

- Não retire os flutuadores.
- Se o flutuador sair do tabuleiro de humidificação, instale-o pela ordem indicada em baixo.

#### Vista do corte transversal

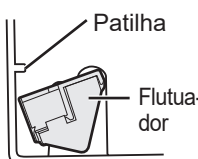

1. Insira o flutuador por baixo desta patilha.

3. Insira a patilha do outro lado do flutuador, no furo.

2. Insira a patilha do flutuador no furo.

Certifique-se sempre de retirar a ficha da tomada da parede.

## NOTA Como remover o calcário

### Soluções recomendadas para o calcário

- Ácido cítrico (disponível em algumas drogarias)
- Sumo de limão 100% engarrafado, sem polpa.

#### <com ácido cítrico>

2 1/2 chávenas de água

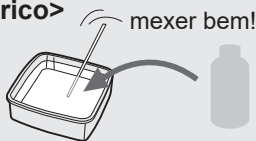

3 colheres de chá

#### <com sumo de limão>

3 chávenas de água



1/4 chávena

1. Deixe de molho em água com um produto de descalcificação durante mais 30 minutos.

## ATENÇÃO

- Quando usar o sumo de limão como produto de descalcificação, deixe ficar de molho mais tempo.
2. Enxágue o produto de descalcificação com muita água.

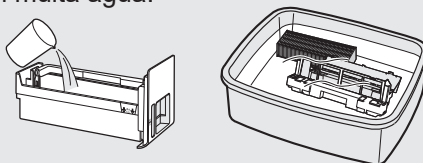

## NOTA Como limpar o filtro de humedificação e a estrutura do filtro quando estiverem muito sujos

1. • Retire a estrutura do filtro do tabuleiro de humedificação e encha-a de água até ao indicador "FULL".
    - Ponha a estrutura do filtro em água.
  2. Adicione uma pequena quantidade de detergente da loiça à água.
  3. Deixe de molho durante 30 minutos.
  4. Enxágue o detergente da loiça com água limpa.
- Limpe as zonas de difícil acesso com um cotonete ou uma escova de dentes.

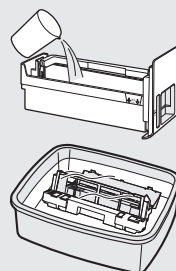

## Depois da manutenção, prenda corretamente as peças.

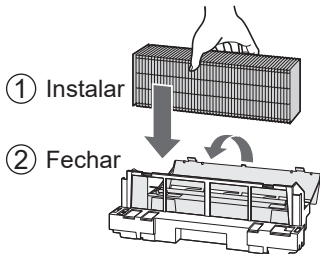

Enganche as linguetas da cobertura (3 posições).

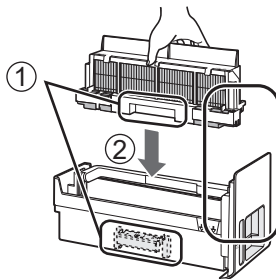

- 1 Alinhe as direções.
- 2 Instale o filtro de humedificação encaixando os entalhes do lado esquerdo e direito nas guias do tabuleiro de humedificação.

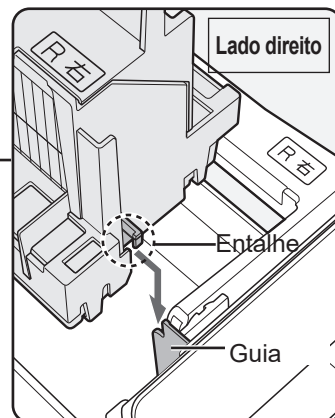

Também do lado esquerdo

## Volte a colocar a pega do tabuleiro na posição original.

- 1 Levante a pega do tabuleiro.
- 2 Volte a colocar na posição original.

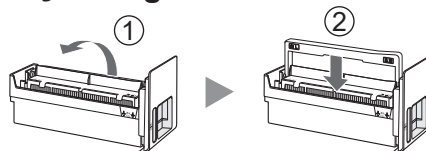

# CUIDADOS E MANUTENÇÃO



## UNIDADE

Limpe com um pano seco e macio



## ATENÇÃO

- Não use fluidos voláteis. Diluentes de benzeno ou pós de polimento podem danificar a superfície.
- Não use detergentes. Os ingredientes do detergente podem danificar a unidade.

## LIMPEZA DOS FILTROS

Remova delicadamente o pó com uma ferramenta de limpeza adequada, como um aspirador com o acessório indicado. No caso de usar num local com poluição do ar e odor significativos, efetue a manutenção com frequência, mesmo que a luz indicadora do filtro não esteja ligada.

### FILTRO DESODORIZANTE

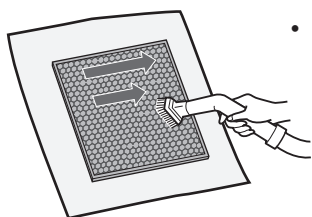

- Ambas as superfícies podem ser alvo de manutenção.

### FILTRO HEPA

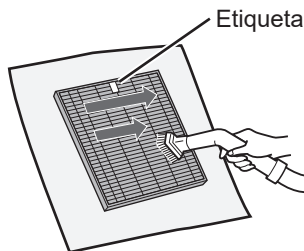

Etiqueta

- Mantenha apenas a superfície com a etiqueta. Não limpe a superfície oposta.

## ATENÇÃO

- Não lave os filtros. Não exponha a luz solar.

Com o tempo, alguns dos odores absorvidos pelos filtros conseguirão escapar, provocando odores adicionais. Estes odores, dependendo das condições de utilização e especialmente se o produto for usado num ambiente significativamente mais austero que o doméstico normal, podem ser sentidos mais depressa do que o esperado. Substitua os filtros nesses casos ou se não for possível eliminar o pó após a manutenção.

Certifique-se sempre de retirar a ficha da tomada da parede.

## SUBSTITUIÇÃO DO FILTRO

### VIDA ÚTIL DOS FILTROS

A vida útil dos filtros varia em função do ambiente da divisão, das condições de utilização e da localização da unidade. A vida útil do filtro HEPA e do filtro desodorizante, bem como as sugestões de substituição baseiam-se na purificação de uma divisão na qual são fumados 5 cigarros por dia e o desempenho da recolha de pó e da desodorização da unidade diminuiu para metade o nível de um filtro novo.

Recomendamos a substituição do filtro com mais frequência, caso a unidade seja usada em condições significativamente mais austeras do que o ambiente doméstico normal.

- |                        |                                 |
|------------------------|---------------------------------|
| •Filtro HEPA           | Cerca de 2 anos após a abertura |
| •Filtro desodorizante  | Cerca de 2 anos após a abertura |
| •Filtro de humificação | Cerca de 5 anos após a abertura |

### Modelo do filtro de substituição

Consulte o seu vendedor ao comprar um filtro de substituição.

MODELO DO PURIFICADOR DO AR	MODELO DO FILTRO DE SUBSTITUIÇÃO		
	Filtro HEPA: 1 unidade	Filtro desodorizante: 1 unidade	Filtro de humificação: 1 unidade
UA-HG30E	UZ-HG3HF	UZ-HG3DF	UZ-HG3MF

#### NOTA

Use a etiqueta com a data para se lembrar de quando terá de substituir o filtro.

A etiqueta com a data encontra-se do lado esquerdo da unidade.

### Eliminação dos filtros

Elimine os filtros usados de acordo com as leis e regulamentos locais.

Material do filtro HEPA:

- Filtro : Polipropileno
- Estrutura : Poliéster

Material do filtro desodorizante:

- Filtro : Carvão ativado, Polietileno tereftalato, Polipropileno
- Estrutura : Papel

Material do filtro de humificação:

- Filtro : Rayon, Poliéster

#### Filtro de humificação

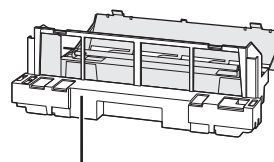
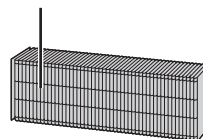

Não deite fora a estrutura do filtro (cinzenta)

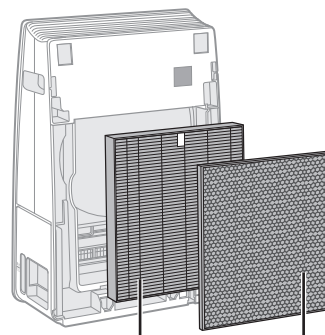

Filtro HEPA



Filtro desodorizante

# RESOLUÇÃO DE PROBLEMAS

Antes de chamar a assistência técnica, verifique a tabela de resolução de problemas em baixo para se certificar de que o problema não é uma anomalia da unidade.

SINTOMA	SOLUÇÃO (o seguinte não se deve a uma anomalia)
Continua a haver cheiro e fumo.	<ul style="list-style-type: none"> <li>Verifique os filtros. Se parecerem extremamente sujos, limpe-os ou substitua-os. (Ver PT-13, PT-14, PT-15, PT-16, PT-17)</li> </ul>
A luz do sinal de pó está verde, mesmo quando o ar não está limpo.	<ul style="list-style-type: none"> <li>Talvez o ar estivesse sujo quando a unidade foi ligada à tomada. Desligue a unidade da tomada, aguarde um minuto e em seguida volte a ligar a unidade.</li> </ul>
A luz do sinal de pó está laranja ou vermelha, mesmo quando o ar está limpo.	<ul style="list-style-type: none"> <li>As aberturas do sensor de pó sujas ou entupidas interferem com o funcionamento do sensor. Limpe delicadamente o painel de trás. (Ver PT-13).</li> </ul>
A unidade emite um estalido ou tiquetaque.	<ul style="list-style-type: none"> <li>A unidade pode emitir um estalido ou um tiquetaque ao gerar iões.</li> </ul>
O ar emitido pela unidade tem cheiro.	<ul style="list-style-type: none"> <li>Verifique se os filtros estão extremamente sujos.</li> <li>Limpe ou substitua os filtros.</li> <li>Os purificadores de ar Plasmacluster emitem pequenos vestígios de ozono que podem produzir um cheiro.</li> </ul>
A unidade não funciona quando há fumo de cigarros no ar.	<ul style="list-style-type: none"> <li>Verifique se a unidade está instalada num local que torna difícil aos sensores a deteção de fumo de cigarro.</li> <li>Verifique se as aberturas do sensor de pó estão bloqueadas ou entupidas. Se estiverem bloqueadas ou entupidas, limpe o painel de trás. (Ver PT-13)</li> </ul>
A luz indicadora do filtro está ligada.	<ul style="list-style-type: none"> <li>Sempre que substituir os filtros, ligue o cabo de alimentação a uma tomada e em seguida carregue no botão de reposição do filtro.</li> </ul>
As luzes do sinal de pó estão desligadas.	<ul style="list-style-type: none"> <li>Verifique se o modo de luzes desligadas está selecionado. Se estiver selecionado, carregue no botão de luz ligada/desligada para ligar as luzes indicadoras. (Ver PT-11)</li> <li>Verifique se está selecionado o modo de DORMIR. (Ver PT-10)</li> </ul>
A luz de humidificação não se desliga quando o tabuleiro de humidificação está vazio.	<ul style="list-style-type: none"> <li>Limpe o tabuleiro de humidificação. Certifique-se de que a unidade está numa superfície nivelada.</li> </ul>
O nível de água do tabuleiro de humidificação não diminui ou diminui lentamente.	<ul style="list-style-type: none"> <li>Verifique se o tabuleiro de humidificação está devidamente instalado. Verifique o filtro de humidificação.</li> <li>Se o filtro de humidificação estiver extremamente sujo, limpe-o ou substitua-o. (Ver PT-14, PT-15, PT-17).</li> <li>A quantidade de humidificação diminui quando a humidade alcança o valor devido (55 ~ 65%), acionando o sensor de humidade no caso da velocidade de ventoinha automática.</li> </ul>
As luzes do sinal de pó mudam de cor frequentemente.	<ul style="list-style-type: none"> <li>As luzes do sinal de pó mudam de cor automaticamente quando o sensor de pó deteta impurezas.</li> </ul>
Há uma discrepância entre o controlo de humidade da unidade e outro higrómetro na divisão.	<ul style="list-style-type: none"> <li>Há uma diferença no nível de humidade dentro da própria divisão.</li> <li>Os sensores têm diferentes parâmetros de medição.</li> <li>Se o controlo indicar a TEMPERATURA, carregue no botão de seleção do mostrador. (Ver PT-11)</li> </ul>

**MOSTRADOR DE ERRO** Se o erro continuar a ocorrer, contacte o centro de assistência técnica da Sharp.

INDICAÇÕES DIGITAIS	DETALHES DO ERRO	SOLUÇÃO
	Erro do motor da ventoinha.	Desligue a unidade da tomada, aguarde um minuto e volte a ligar novamente.
	Erro do sensor de temperatura-humidade.	



# ESPECIFICAÇÕES

Alimentação elétrica		220-240 V 50-60 Hz		
Ajuste da velocidade da ventoinha		MÁX	MÉDIO	DORMIR
AR PURO	Velocidade da ventoinha (m <sup>3</sup> /hora)	180	125	52
	Potência nominal (W)	27	12	4,1
	Nível de ruído (dBA)	48	38	21
AR PURO E HUMIDIFI- CAÇÃO	Velocidade da ventoinha (m <sup>3</sup> /hora)	180	125	52
	Potência nominal (W)	27	12	4,1
	Nível de ruído (dBA)	48	38	21
	Humidificação (mL/hora)*1	350	280	140
Tamanho recomendado da divisão (m <sup>2</sup> )*2		~21		
Tamanho recomendado da divisão para iões Plasmacluster de alta densidade (m <sup>3</sup> )*3		~17		
Capacidade do tabuleiro de humidificação (L)		1,8		
Sensores		Pó / Temperatura e humidade		
Tipo de filtro	Recolha de pó	HEPA *4		
	Desodorização	Desodorizante		
Tamanho do cabo (m)		2,0		
Dimensões (mm)		380 (L) × 197 (P) × 570 (A)		
Peso (kg)		7,2		

- \*1 • A quantidade de humidificação altera-se em função da temperatura interior e exterior e da humidade. A quantidade de humidificação aumenta com o aumento da temperatura ou a diminuição da humidade. A quantidade de humidificação diminui com a diminuição da temperatura ou o aumento da humidade.
  - Condições da medição: 20 °C, 30 % de humidade (JEM1426)
- \*2 • O tamanho recomendado da divisão é adequado para a unidade funcionar com a velocidade máxima da ventoinha.
  - O tamanho recomendado da unidade é uma área em que um determinado número de partículas de pó pode ser removido no espaço de 30 minutos.
- \*3 • Tamanho de uma divisão em cujo centro podem ser medidos cerca de 7000 iões por centímetro cúbico, quando a unidade se encontra junto a uma parede, a funcionar com definições máximas e a uma altura de cerca de 1,2 metros do chão.
- \*4 • O filtro remove mais de 99,97% de partículas com um tamanho de, pelo menos, 0,3-mícrons. (JEM1467)

## Potência do modo de espera

Quando a ficha elétrica da unidade estiver inserida na tomada da parede, esta consome cerca de 0,9 watts de potência no modo de espera (standby) de modo a que os circuitos elétricos funcionem.

Para poupar energia, desligue o cabo de alimentação quando a unidade não estiver a ser usada.



# SHARP®

## UA-HG30E



HIGH-DENSITY 7000\*

“Plasmacluster” et “Device of a cluster of grapes” sont des marques déposées de Sharp Corporation.



\* Le chiffre exprimé dans cette technologie indique le nombre approximatif d'ions fournis dans un volume d'air de 1 cm<sup>3</sup>, mesuré au centre d'une pièce avec la zone de plancher applicable « plasmacluster 7000 haute densité » (à 1,2 m au-dessus du sol) lorsque l'appareil est placé près d'un mur en mode MAX.

Type auto-portant

### PURIFICATEUR D'AIR avec fonction d'humidification MANUEL D'UTILISATION

FRANÇAIS

## **Veillez lire ces instructions avant d'utiliser votre nouveau purificateur d'air.**

Le purificateur d'air aspire l'air ambiant par l'entrée d'air, le fait circuler à travers un pré-filtre, un filtre désodorisant et un filtre HEPA à l'intérieur de l'appareil, puis le décharge par l'évacuation d'air. Le filtre HEPA peut éliminer 99,97 % des particules de poussière aussi petites que 0,3 micron qui passent à travers le filtre et il contribue également à absorber les odeurs.

Le filtre désodorisant absorbe graduellement les odeurs qui le traversent.

Certaines odeurs absorbées par les filtres peuvent se dégrader avec le temps, provoquant ainsi des odeurs supplémentaires. En fonction des conditions d'utilisation, et surtout si le produit est utilisé dans des environnements beaucoup plus rudes qu'un ménage normal, ces odeurs peuvent se manifester plus tôt que prévu. Si ces odeurs persistent, remplacez les filtres.

(Réf. FR-16)

### **REMARQUE**

- Le purificateur d'air est conçu pour éliminer les poussières suspendues dans l'air et les odeurs. Le purificateur d'air n'est pas conçu pour éliminer les gaz nocifs tels que le monoxyde de carbone contenu dans la fumée de cigarette. Le purificateur d'air peut ne pas éliminer complètement une odeur si la source de l'odeur est encore présente.

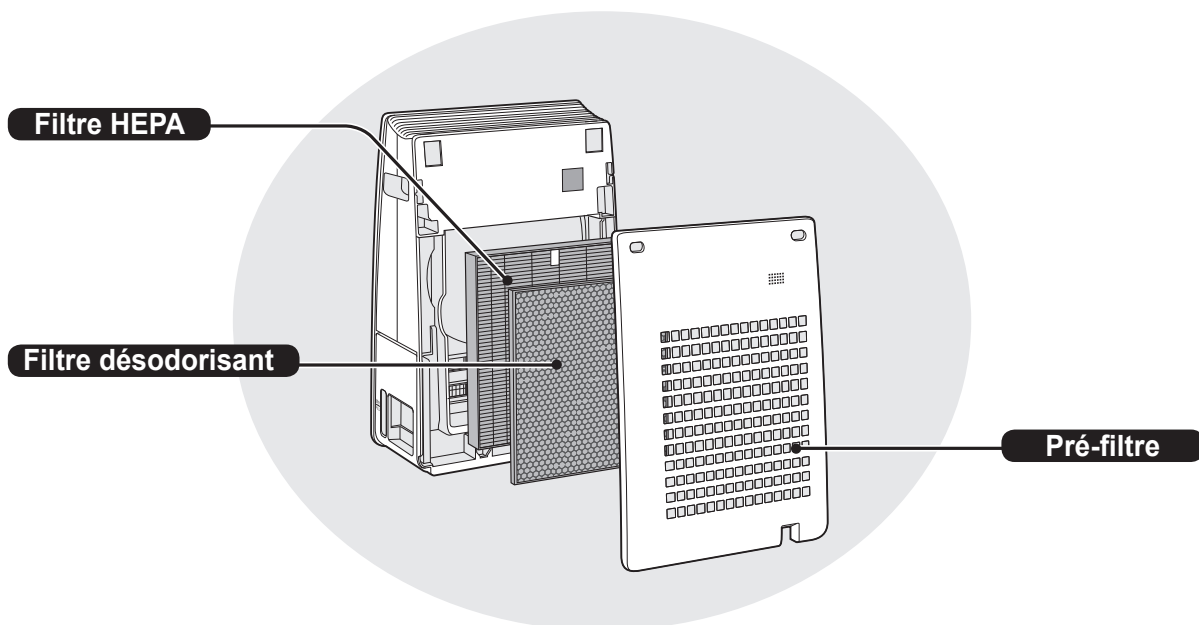

## FONCTIONS

Une combinaison unique de technologies de traitement de l'air

**Triple système triple + Plasmacluster + Humidification**

### **CAPTE LA POUSSIÈRE\***

Le pré-filtre capte la poussière et les autres grosses particules en suspension dans l'air.

### **ABSORBE LES ODEURS**

Le filtre désodorisant absorbe la plupart des odeurs domestiques.

### **RÉDUIT LES NIVEAUX DE POLLEN ET DE MOISSISURE\***

Le filtre HEPA retient 99,97 % des particules aussi petites que 0,3 microns.

### **RAFRAICHIT**

En émettant un mélange d'ions positifs et négatifs, le traitement Plasmacluster est un processus naturel.

### **HUMIDIFIE**

Peut fonctionner jusqu'à 5 heures par remplissage.\*\*

\*Lorsque de l'air passe par le système de filtration.

\*\*Taille de pièce : jusqu'à 16m<sup>2</sup>.

La technologie des capteurs surveille continuellement la qualité de l'air et ajuste automatiquement le fonctionnement en fonction de la pureté de l'air et du niveau d'humidité.

## TABLE DES MATIERES

<b>INSTRUCTIONS IMPORTANTES DE SÉCURITÉ</b> .....	FR-2
<b>NOMENCLATURE</b> .....	FR-6
<b>PRÉPARATION</b> .....	FR-8
<b>FONCTIONNEMENT</b> .....	FR-10
<b>FONCTION UTILE</b> .....	FR-11
<b>ENTRETIEN ET MAINTENANCE</b> .....	FR-13
<b>DÉPANNAGE</b> .....	FR-18
<b>SPÉCIFICATIONS</b> .....	FR-19

Merci d'avoir acheté ce purificateur d'air SHARP. Veuillez lire ce manuel attentivement avant d'utiliser le purificateur d'air. Après l'avoir lu, conservez le manuel à portée de main pour une utilisation future.

# INSTRUCTIONS IMPORTANTES DE SÉCURITÉ

Lorsque vous utilisez des appareils électriques, des précautions élémentaires de sécurité doivent toujours être suivies, notamment les suivantes :

**AVERTISSEMENT** – Suivez toujours les instructions suivantes pour réduire le risque d'électrocution, d'incendie ou de blessures corporelles :

- Lisez toutes les instructions avant d'utiliser l'appareil.
- Utilisez uniquement une prise 220-240 volt.
- **N'utilisez pas l'appareil si le câble d'alimentation ou sa fiche a subi des dommages ou encore si le raccordement à la prise murale est desserré.**
- Retirez régulièrement la poussière de la fiche d'alimentation.
- **N'introduisez pas les doigts ou des objets étrangers dans l'entrée ou évacuation d'air.**
- **Lorsque vous retirez la prise d'alimentation, tenez toujours la prise et ne tirez jamais sur le cordon d'alimentation.**  
Le non-respect de cette consigne peut causer un court-circuit et provoquer une décharge électrique ou un incendie.
- **N'enlevez pas la prise lorsque vos mains sont mouillées.**
- **N'utilisez pas cet appareil près d'appareils à gaz ou de cheminées ouvertes.**
- Débranchez toujours l'appareil lors du remplissage du bac d'humidification, lors du nettoyage de l'appareil ou lorsque l'appareil n'est pas utilisé. Le non-respect de cette consigne peut causer un court-circuit et provoquer une décharge électrique ou un incendie.
- **Afin d'éviter tout risque, si le cordon d'alimentation est abimé, il doit être remplacé par le fabricant, par un agent de service, par un Centre de Service autorisé Sharp ou par un fournisseur de service similaire qualifié.**
- Utilisez uniquement un centre de service autorisé Sharp pour entretenir ce purificateur d'air. Contactez le centre de service le plus proche en cas de problèmes, de réglages ou de réparations.
- N'utilisez pas l'appareil dans des pièces où des insecticides en aérosol sont présents. N'utilisez pas l'appareil dans des pièces où se trouvent des résidus huileux, de l'encens, des cigarettes allumées ou des vapeurs chimiques dans l'air. N'utilisez pas l'appareil dans des endroits où il pourrait être mouillé, comme dans une salle de bain.
- Usez de prudence lors du nettoyage. Les nettoyeurs corrosifs puissants risquent d'endommager l'extérieur de l'appareil.
- Lorsque vous déplacez/transportez l'appareil, retirez d'abord le bac d'humidification et tenez l'appareil par les poignées situées de chaque côté.
- Déplacez/transporter l'appareil lorsque de l'eau est présente dans le bac d'humidification peut causer les problèmes suivants :
  - Choc électrique.
  - Dommages à l'appareil causés par un déversement interne.
  - Fuite d'eau.
- Ne buvez pas l'eau du bac d'humidification.

- Remplacez quotidiennement l'eau du bac d'humidification avec de l'eau fraîche du robinet et nettoyez-le régulièrement (Réf. FR-14 et FR-15). Lorsque l'appareil n'est pas utilisé, videz l'eau du bac d'humidification.  
Le fait de laisser de l'eau dans le bac d'humidification peut causer de la moisissure, des bactéries et de mauvaises odeurs.  
Dans de rares cas, ces bactéries peuvent représenter un danger pour la santé.
- Cet appareil peut être utilisé par des enfants à partir de 8 ans et des personnes aux capacités physiques, sensorielles ou mentales réduites, ou dont l'expérience et les connaissances sont insuffisantes, si elles sont supervisées ou si elles reçoivent des instructions relatives à l'utilisation de l'appareil. Les enfants ne doivent pas jouer avec l'appareil. Le nettoyage et l'entretien de l'appareil ne doivent pas être effectués par des enfants sans supervision.

**NOTE** – Que faire si l'appareil interfère avec la réception des signaux radio ou TV.

Si le purificateur d'air interfère avec la réception des signaux radio ou TV, essayez l'une des mesures suivantes :

- Ajustez ou repositionnez l'antenne.
- Éloignez l'appareil du poste de radio ou de télévision.
- Branchez l'équipement et la radio ou le récepteur TV sur des circuits électriques différents.
- Consultez un revendeur ou un technicien radio/TV expérimenté.

## PRÉCAUTIONS CONCERNANT L'UTILISATION

- Ne faites jamais fonctionner l'appareil sans que les filtres et le bac d'humidification soient correctement mis en place.
- Gardez l'appareil éloigné de l'eau.
- Ne pas laver ni réutiliser le filtre HEPA et le filtre désodorisant.  
Cela n'améliorera pas les performances du filtre et pourrait également provoquer des chocs électriques ou des problèmes de fonctionnement.
- Nettoyez l'extérieur avec un chiffon doux uniquement.  
N'utilisez pas de fluides volatiles ou de détergents. Cela pourrait endommager ou fissurer l'extérieur de l'appareil.  
De plus, cela peut entraîner des dysfonctionnements du capteur.
- La fréquence de l'entretien de détartrage dépend de la dureté et des impuretés de l'eau que vous utilisez : plus l'eau est dure, plus le détartrage doit être fréquent.

# INSTRUCTIONS IMPORTANTES DE SÉCURITÉ

- Avant de déplacer l'appareil, assurez-vous qu'il ne fonctionne pas et retirez le bac d'humidification tout en tenant la poignée latérale de l'appareil.
- Lorsque vous retirez ou remettez en place le bac d'humidification, faites attention à ne pas vous coincer les doigts dans l'appareil.
- Pour déplacer l'appareil, utilisez les poignées des deux côtés.  
Ne déplacez pas l'appareil lorsqu'il est en état de fonctionnement.
- Ne bloquez pas l'entrée ou la sortie d'air.
- Ne placez pas l'appareil sur des objets chauds ou à proximité, comme sur une cuisinière ou un radiateur ou près d'une source de vapeur d'eau.
- Utilisez toujours l'appareil dans une position verticale.

## CONSIGNES D'INSTALLATION

- Lorsque vous utilisez l'appareil, placez-le à au moins 2 m de tout appareil émettant des ondes électriques tel que télévision ou radio pour éviter toute interférence électrique.
- Évitez les endroits où les capteurs sont exposés au vent direct.  
Le non-respect de cette consigne peut entraîner un dysfonctionnement de l'appareil.
- Évitez l'utilisation dans des emplacements où des meubles, des tissus ou autres objets peuvent entrer en contact avec l'appareil et interférer avec l'entrée et/ou la sortie d'air.
- Évitez l'utilisation dans des emplacements où l'appareil est exposé à de la condensation ou des changements radicaux de température.  
La température ambiante appropriée est comprise entre 0 et 35 °C.
- Placez l'appareil sur une surface plane et stable avec une circulation d'air suffisante.  
Lorsqu'il est placé sur un tapis lourd, l'appareil peut vibrer légèrement.  
Placez l'appareil sur une surface plane pour éviter les fuites d'eau depuis le bac d'humidification.
- Évitez les endroits qui génèrent de la graisse ou de la fumée huileuse.  
Sinon, l'extérieur de l'appareil risque de se fissurer et les capteurs pourraient mal fonctionner.
- La capacité de collecte de la poussière de l'appareil est efficace même lorsqu'il se trouve à de 3 cm du mur, les murs et le sol environnants peuvent se salir. Veuillez placer l'appareil à distance du mur.  
Le mur situé directement derrière l'évacuation d'air peut se salir avec le temps.  
Lorsque vous utilisez l'appareil pendant une période prolongée au même endroit, nettoyez périodiquement les murs adjacents.

## CONSIGNES RELATIVES AU FILTRE

- Suivez les instructions de ce manuel pour un entretien et une maintenance corrects des filtres.





Attention : votre produit est marqué de ce symbole. Il indique que les produits électriques et électroniques usagés ne doivent pas être mélangés aux ordures ménagères. Il existe un système de collecte séparé pour ces produits.

## A. Informations sur la mise au rebut (pour les utilisateurs domestiques)

### 1. Dans l'Union Européenne

SI VOUS SOUHAITEZ METTRE CET ÉQUIPEMENT AU REBUT, N'UTILISEZ PAS UNE POUBELLE ORDINAIRE ET NE LE METTEZ PAS AU FEU.

Les équipements électriques et électroniques usagés doivent toujours être récupérés et traités SÉPAREMENT selon la législation locale en vigueur.

La collecte séparée permet un traitement respectueux de l'environnement, un recyclage des matériaux et minimise la quantité de déchets finaux. LA MISE AU REBUT INCORRECTE peut être dangereuse pour la santé des personnes et l'environnement, les appareils pouvant contenir des substances nocives. Apportez votre ÉQUIPEMENT USAGÉ à un centre de collecte local, généralement municipal, lorsque disponible.

En cas de doute concernant la mise au rebut, contactez vos autorités locales ou votre revendeur et renseignez-vous sur la méthode correcte de mise au rebut.

UNIQUEMENT POUR LES UTILISATEURS DE L'UNION EUROPÉENNE, ET DE CERTAINS AUTRES PAYS, PAR EXEMPLE LA NORVÈGE ET LA SUISSE. Votre participation dans le tri sélectif est exigée par la loi.

Le symbole présenté ci-dessus apparaît sur les appareils électroniques et électriques (ou leur emballage) pour rappeler ces règles aux utilisateurs.

Les utilisateurs des FOYERS DOMESTIQUES sont obligés d'utiliser les centres de tri existants pour se débarrasser de leurs appareils usagés. La collecte est gratuite.

Si l'équipement a été utilisé à DES FINS COMMERCIALES, veuillez contacter votre revendeur SHARP qui vous informera des méthodes de reprise. Il est possible que vous deviez payer des frais de reprise. Les petits appareils (en faible quantité) peuvent être repris par votre centre de collecte local. En Espagne : veuillez contacter le système établi de collecte ou votre autorité locale pour la reprise de vos produits usagés. En Espagne : veuillez contacter le système établi de collecte ou votre autorité locale pour la reprise de vos produits usagés.

### 2. Dans d'autres pays en dehors de l'UE

Si vous souhaitez vous débarrasser de ce produit, veuillez contacter vos autorités locales et demander la méthode correcte de mise au rebut.

Pour la Suisse : les appareils électriques ou électroniques usagés peuvent être retournés gratuitement au revendeur, même si vous n'achetez pas un produit neuf. Des centres de collecte additionnels sont listés sur la page web [www.swico.ch](http://www.swico.ch) ou [www.sens.ch](http://www.sens.ch).

## B. Informations sur la mise au rebut pour les utilisateurs commerciaux

### 1. Dans l'Union Européenne

Si le produit a été utilisé à des fins commerciales et vous souhaitez vous en débarrasser.

Veuillez contacter votre revendeur SHARP qui vous informera des méthodes de reprise. Il est possible que vous deviez payer des frais de reprise.

Les petits appareils (en faible quantité) peuvent être repris par votre centre de collecte local.

En Espagne : veuillez contacter le système établi de collecte ou votre autorité locale pour la reprise de vos produits usagés.

### 2. Dans d'autres pays en dehors de l'UE

Si vous souhaitez vous débarrasser de ce produit, veuillez contacter vos autorités locales et demander la méthode correcte de mise au rebut.

# NOMENCLATURE

## AVANT / ARRIÈRE

### AVANT

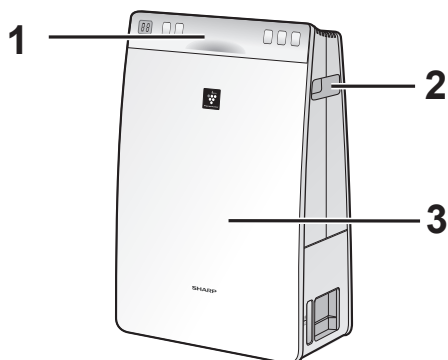

### ARRIÈRE

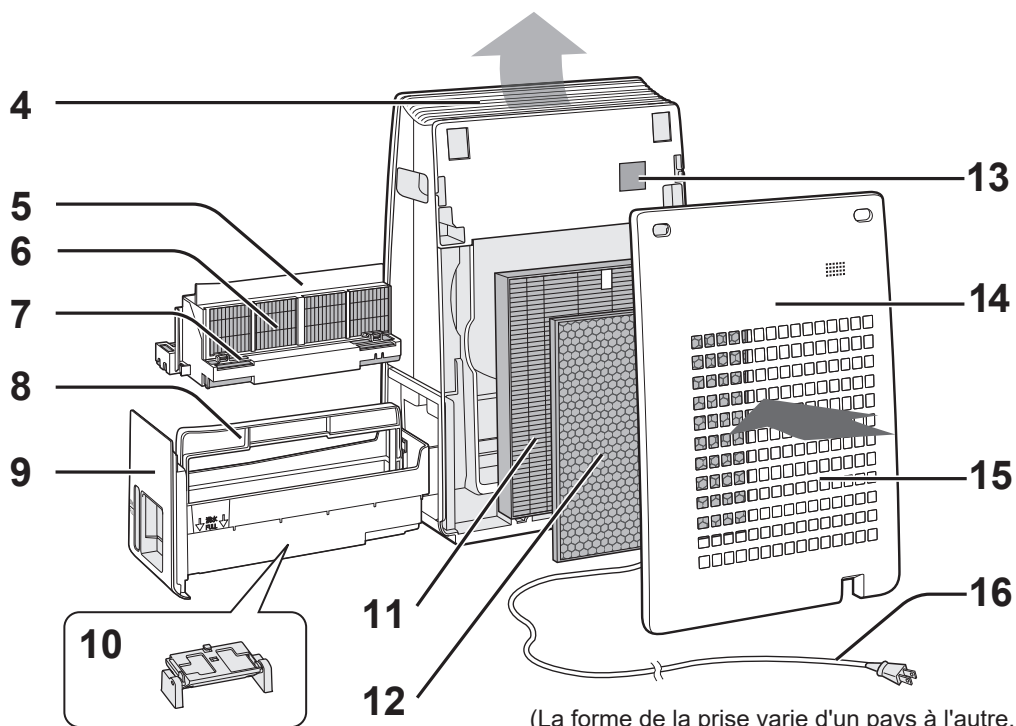

1	Panneau de commandes / affichage (Réf. FR-5)	9	Bac d'humification
2	Poignée (2 emplacements)	10	Flotteur
3	Appareil principal	11	Filtre HEPA
4	Évacuation d'air	12	Filtre désodorisant
5	Cadre du filtre	13	Filtre de Capteur / Capteur (interne)
6	Filtre d'humification	14	Panneau arrière (Pré-filtre)
7	Flotteur (dans le cadre du filtre)	15	Entrée d'air
8	Poignée du bac	16	Cordon / prise d'alimentation

# PANNEAU DE COMMANDES / AFFICHAGE

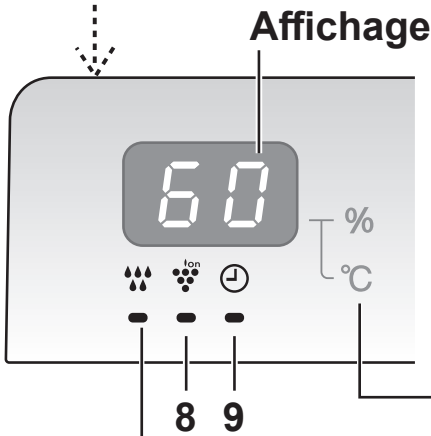

## Signal de poussière

Indique le niveau de pureté de l'air en 3 couleurs.

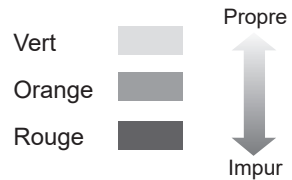

## Voyant humidification

- Vert..... Humidification activée
- Vert..... L'appareil a besoin d'eau (Clignotant)
- Éteint..... Humidification désactivée

## Moniteur d'humidité et de température

Indique le niveau approximatif d'humidité et de température de la pièce.

La température entre 0 et 50°C est affichée par intervalle de 1°C.

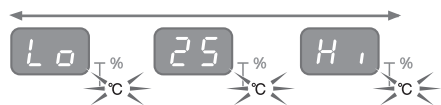

-1°C ou moins                      51°C ou plus

L'humidité entre 20 et 90% est affichée par intervalle de 1%.

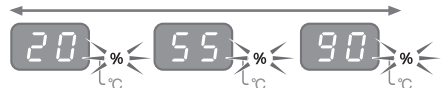

1	<b>DÉMARRAGE/ARRÊT</b>	5	<b>Touche Minuterie d'arrêt</b>
2	<b>Touche CLEAN ION SHOWER / Voyant indicateur (vert)</b>	6	<b>Touche de Sélection de l'affichage</b>
	(Presser 3 sec.) Touche d'Éclairage ON/OFF		(Presser 3 sec.) Touche de Réinitialisation de filtre (FILTER RESET)
3	<b>Touche VITESSE DE VENTILATEUR</b>	7	<b>Voyant indicateur du filtre (orange)</b>
	(Presser 3 sec.) Touche Ion Plasmacluster ON/OFF	8	<b>Voyant indicateur d'ion Plasmacluster (bleu)</b>
4	<b>Voyants indicateurs de vitesse du ventilateur (vert)</b>	9	<b>Voyants indicateurs de minuterie d'arrêt (vert)</b>

# PRÉPARATION



Assurez-vous toujours de débrancher le cordon d'alimentation de la prise murale.

## INSTALLATION DU FILTRE

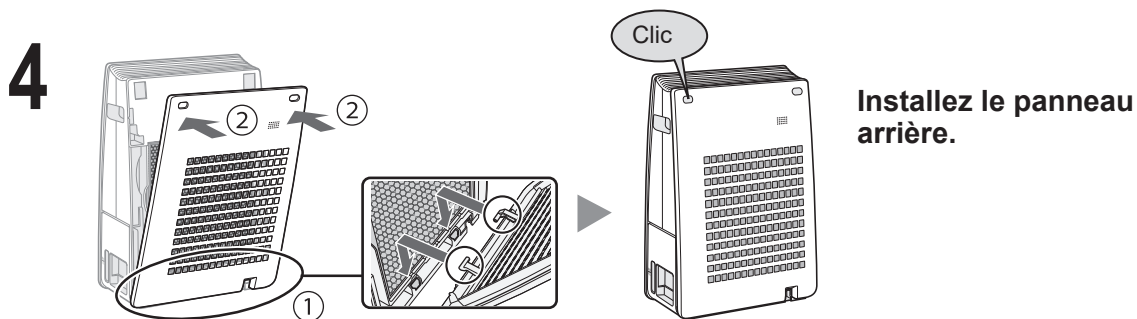
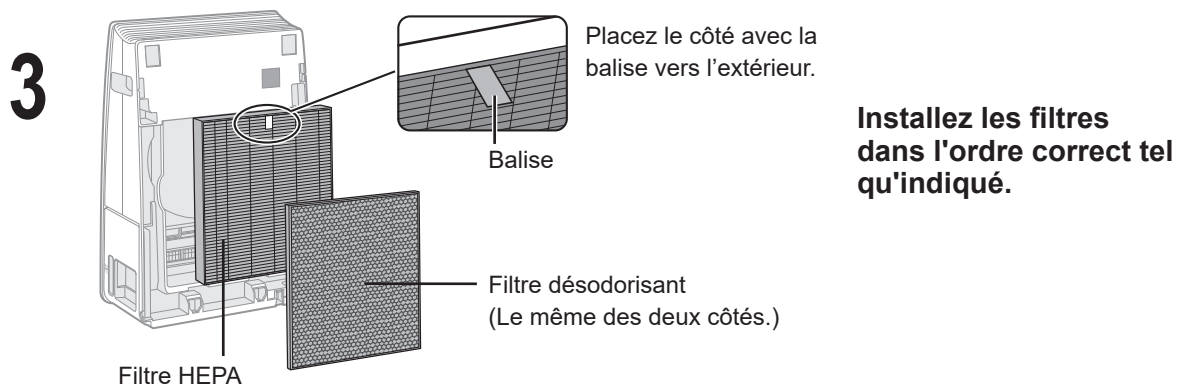
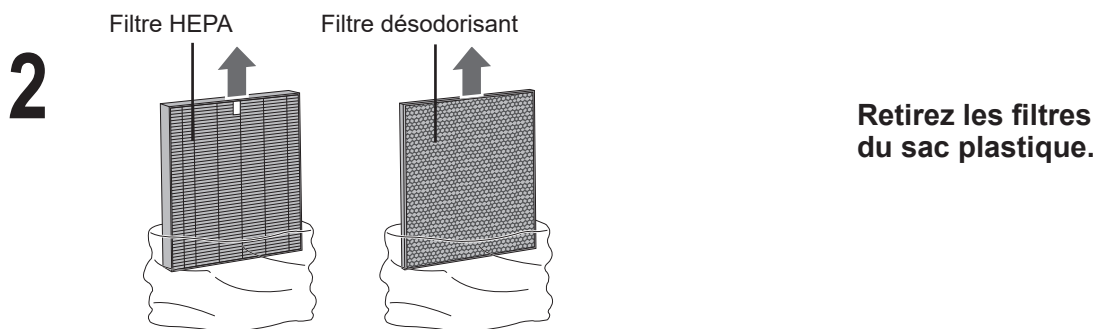
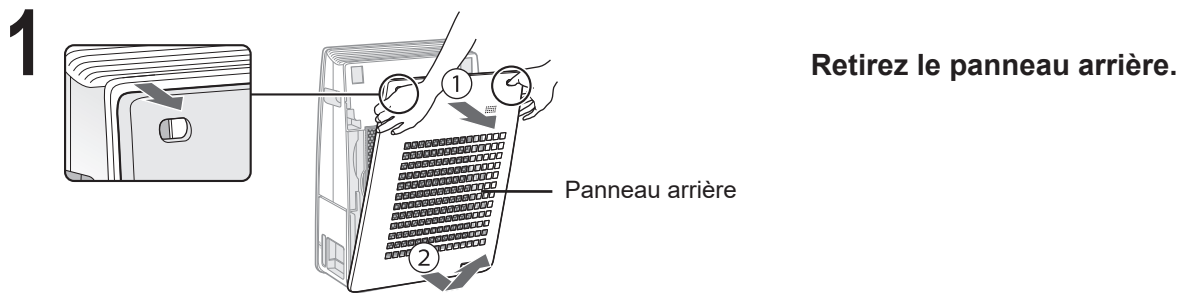

## REPLISSAGE DU BAC D'HUMIFICATION

Humidifiez l'air entrant en vaporisant l'eau pompée à partir du bac d'humidification.  
L'appareil peut être utilisé même sans eau dans le bac d'humidification.

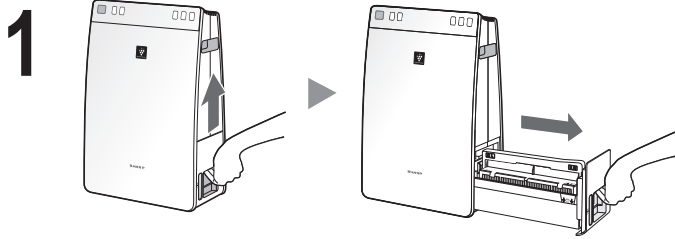

**Retirez le bac d'humidification.**

### ATTENTION

Nettoyez le bac d'humidification s'il devient sale ou si une odeur notable s'en dégage.  
(Réf. FR-14, FR-15)

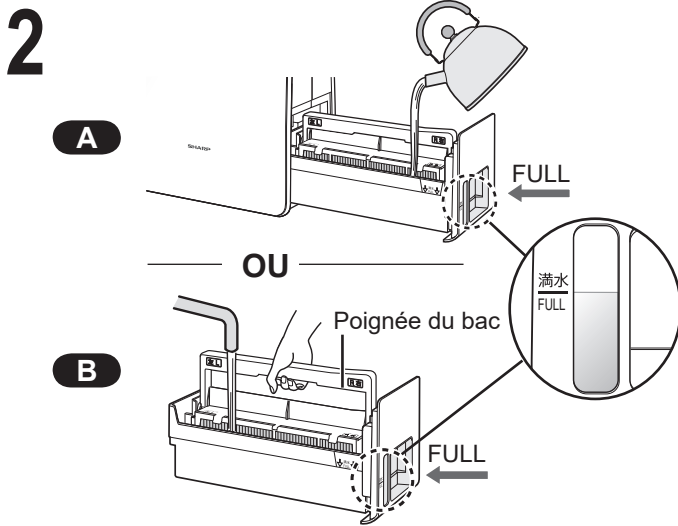

**Remplissez le bac d'humidification avec de l'eau du robinet via la méthode A ou B.**

### ATTENTION

- Le cadre du filtre flotte lorsque le récipient d'eau est rempli.
- Lorsque vous transportez le bac d'humidification, tenez-le à deux mains ou attrapez la poignée du bac.
- Remplissez-le lentement d'eau pour éviter les éclaboussures.
- Ne pas remplir au-delà de l'indicateur « FULL ».

Le bac d'humidification ne pénètre pas dans l'appareil s'il y a trop d'eau.

## 3 Installation du bac d'humidification

### ATTENTION

- Remettez la poignée du bac dans sa position initiale avant l'installation.

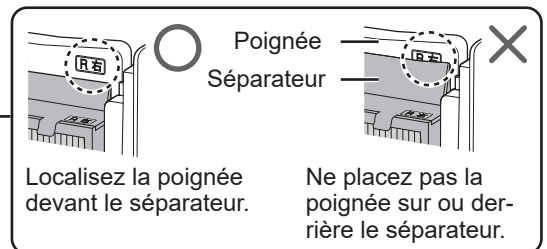
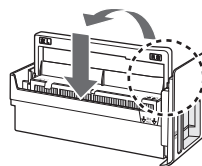
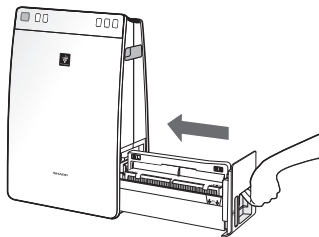

### ATTENTION

- N'exposez pas l'appareil à l'eau. Cela pourrait provoquer un court-circuit ou une décharge électrique.
- Utilisez uniquement de l'eau fraîche du robinet. Utiliser d'autres sources d'eau peut promouvoir la multiplication de moisissure, de champignons ou de bactéries.
- Ne pas utiliser d'eau chaude (40 °C), d'agents chimiques, de substances aromatiques. Cela pourrait déformer l'appareil ou provoquer un dysfonctionnement.
- Durant les opérations de retrait et d'installation du bac d'humidification, faites attention à ne pas verser d'eau.

# FONCTIONNEMENT

## DÉMARRAGE/ARRÊT

### DÉMARRAGE



### ARRÊT



- Sélectionnez la vitesse de ventilation désirée par .
- À moins que le cordon d'alimentation n'ait été débranché, le fonctionnement reprend dans le mode précédemment utilisé.

## DOUCHE D'IONS PROPRES

Libère des ions Plasmacluster à haute densité et émet un puissant courant d'air pendant 60 minutes.

### START

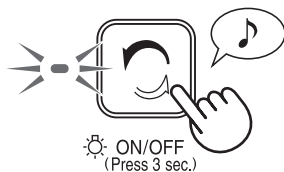

### REMARQUE

- Lorsque l'opération s'achève, l'appareil retourne au mode de fonctionnement précédent. Il est à même de passer à l'autre mode pendant ce mode.

## VITESSE DE VENTILATION

Sélectionnez la vitesse de ventilation désirée.

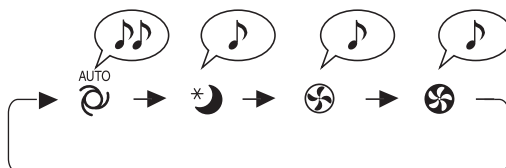

### REMARQUE

#### VEILLE \*

- Les voyants avant s'éteignent automatiquement.

#### AUTO

- La vitesse du ventilateur est automatiquement commutée entre HAUT et BAS en fonction de l'humidité et de la quantité d'impuretés dans la pièce.

# FONCTIONS UTILES

## CONTRÔLE DE LA LUMINOSITÉ

Vous pouvez régler l'indicateur avant sur ARRÊT lorsque l'indicateur est trop lumineux.

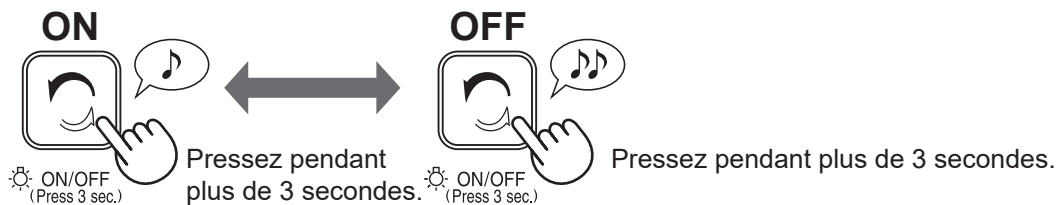

## IONS PLASMACLUSTER ON/OFF

Lorsque l'Ion Plasmacluster est en marche, le voyant d'ions Plasmacluster s'allume. (bleu)

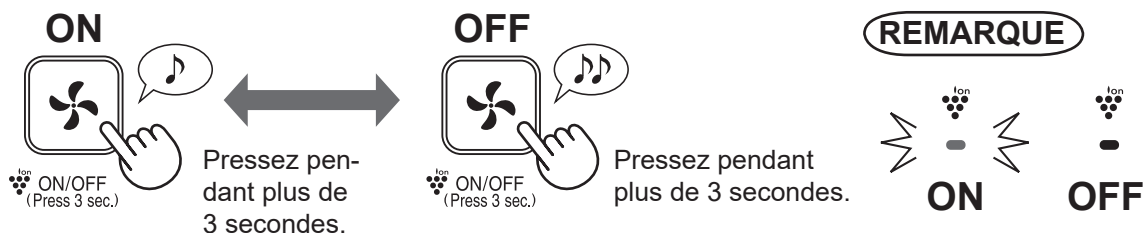

## Changement de l'affichage (humidité/température)

Vous pouvez sélectionner l'humidité ou la température au moment de l'affichage.

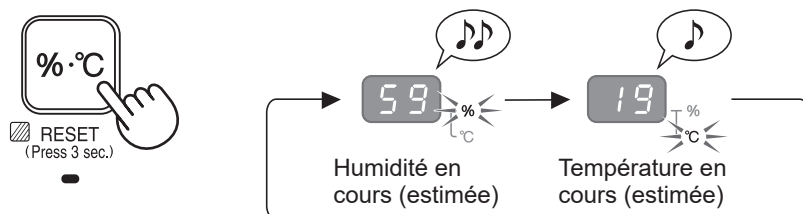

## REMARQUE

La température et l'humidité en cours indiquent les valeurs estimées.

Les valeurs peuvent différer de celles indiquées par d'autres thermomètres ou hygromètres.

- Il n'existe pas de fonction d'ajustement de la température.
- Le réglage d'humidité ne peut pas être ajusté.
- Impossible de déshumidifier.



# FONCTION UTILE

## MINUTERIE D'ARRÊT

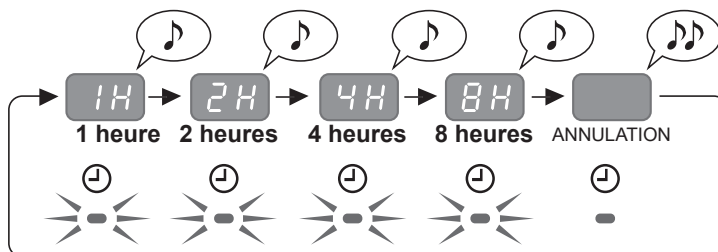
Sélectionnez la durée que vous souhaitez. L'appareil s'arrête automatiquement une fois la durée sélectionnée atteinte.



## REMARQUE

- Lorsqu'on appuie sur  le temps restant s'affiche.
- Pour réinitialiser la durée d'utilisation, appuyez sur  lorsque le temps restant est affiché.

## REDÉMARRAGE AUTOMATIQUE

Si l'appareil est débranché ou s'il y a une panne de courant, il reprend son fonctionnement avec les réglages précédents après le rétablissement de l'alimentation. Le réglage par défaut est ON.

### ON

(avec l'appareil à l'arrêt)

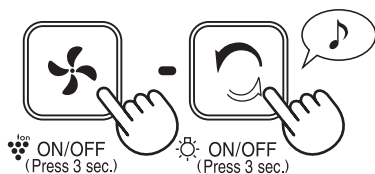

Pressez les deux touches en même temps pendant 3 secondes ou plus.

### OFF

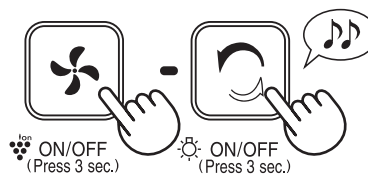

(avec l'appareil à l'arrêt)

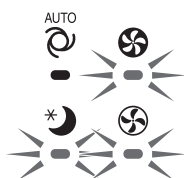

Pressez les deux touches en même temps pendant 3 secondes ou plus.

### Éclairage



Si les voyants ,  et  s'allument pendant plus de 10 secondes, le réglage est terminé.





## INDICATEUR DU FILTRE

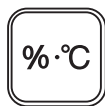

RESET  
(Press 3 sec.)



Le voyant lumineux du filtre s'allume après environ 720 heures. (30 jours × 24 heures = 720 heures)

Ceci est un rappel pour l'entretien décrit ci-dessous. (Réf. FR-13, FR-14, FR-15, FR-16)

Après avoir effectué la maintenance, réinitialisez le voyant de filtre.

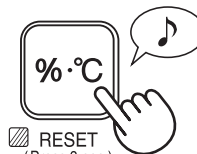

RESET  
(Press 3 sec.)

Pressez pendant plus de 3 secondes.

## INDICE D'ENTRETIEN

Lorsque l'appareil est utilisé dans un emplacement présentant une pollution de l'air et des odeurs importantes, effectuez régulièrement l'entretien même si le voyant indicateur de filtre n'est pas allumé.

Appareil

(Réf. FR-16)

Filtre ddu capteur

Filtre HEPA (Réf. FR-16)

Filtre désodorisant  
(Réf. FR-16)

Panneau arrière

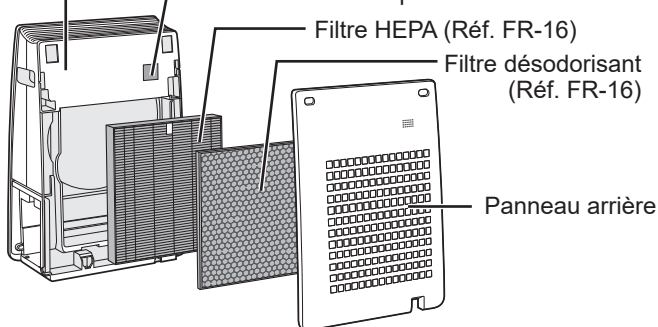

Filtre d'humidification

Cadre du filtre

Bac d'humidification  
(Réf. FR-14, FR-15)

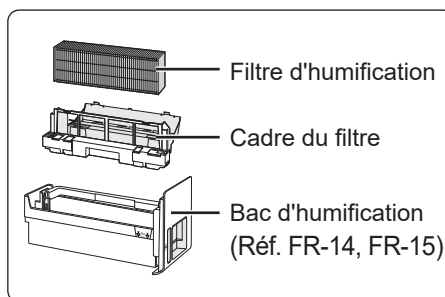

## PANNEAU ARRIÈRE

Retirez doucement la poussière avec un outil approprié de nettoyage, tel qu'un aspirateur avec un embout adapté.

## CAPTEURS

Capteur (Interne)

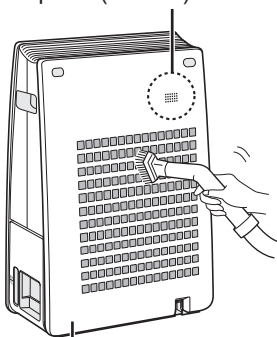

Panneau arrière

**REMARQUE** Comment nettoyer en cas de salissures tenaces

## PANNEAU ARRIÈRE

1. Ajoutez une petite quantité de détergent de cuisine avec de l'eau et faites tremper pendant environ 10 minutes.

## ATTENTION

- NE PAS exercer de pression excessive en frottant le panneau arrière.
2. Rincez le panneau arrière avec de l'eau propre.
  3. Séchez bien le panneau arrière dans un espace bien ventilé.

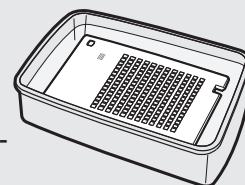

## CAPTEUR

Filtre du capteur

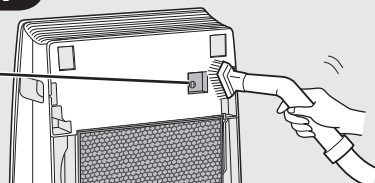

1. Retirez le panneau arrière et retirez le filtre du capteur.
2. Retirez doucement la poussière du capteur avec un outil approprié de nettoyage, tel qu'un aspirateur avec un embout adapté.
3. Si le filtre du capteur est très encrassé, lavez-le avec de l'eau et faites-le sécher complètement.



## FILTRE / BAC D'HUMIDIFICATION

La présence d'odeurs peut être supprimée lors du lavage du filtre humidificateur et du bac humidificateur avec de l'eau, même si le voyant du filtre n'est pas allumé.

### Retirez le filtre d'humidification du bac.

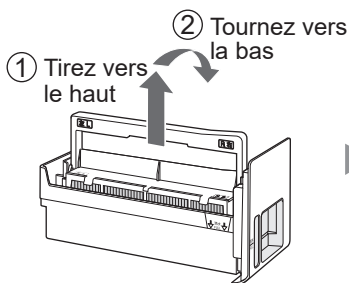

Tournez la poignée vers la bas sur la face opposée.

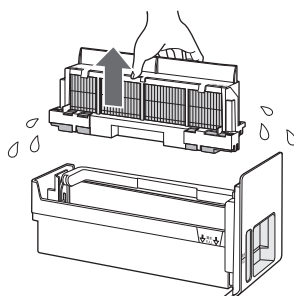

Retirez le cadre de filtre.

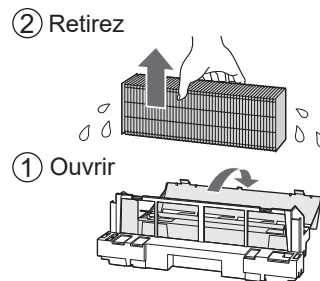

Retirez le filtre d'humidification.

**ATTENTION** • Des gouttes d'eau peuvent tomber du filtre d'humidification et du cadre de filtre.

### Rincez le bac d'humidification, le cadre de filtre et le filtre d'humidification.

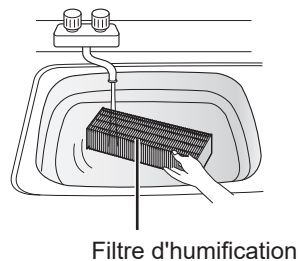
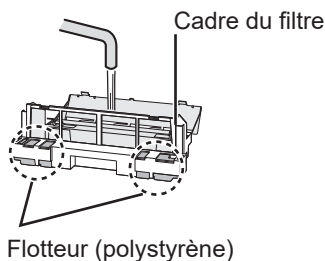
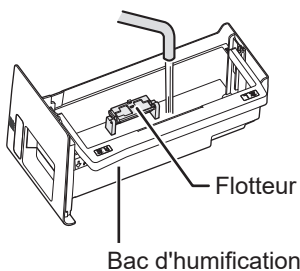

**ATTENTION** • Ne retirez pas les flotteurs.  
• Si le flotteur tombe du bac d'humidification, installez-le dans l'ordre indiqué ci-dessous.

#### Coupe transversale

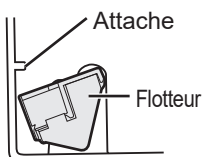

1. Insérez le flotteur sous cette attache.

3. Insérez l'attache de l'autre côté du flotteur, dans le trou

2. Insérez l'attache du flotteur dans le trou.

## REMARQUE Comment enlever le tartre

**Solutions recommandées de détartrage**  
Acide citrique (disponible dans certaines drogueries)  
• Jus de citron 100% sans pulpe en bouteille.

<avec de l'acide citrique>

2 1/2 tasses  
d'eau

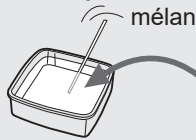

mélangez bien!

3 cuillères  
à café

<avec du jus de citron>

3 tasses  
d'eau

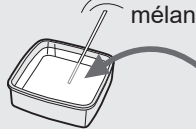

mélangez bien!

1/4 tasse

1. Faites tremper dans de l'eau et de la solution de détartrage pendant 30 minutes.

### ATTENTION

• Lorsque vous utilisez du jus citron comme solution de détartrage, laissez tremper plus longtemps.

2. Rincez la solution de détartrage avec beaucoup d'eau.

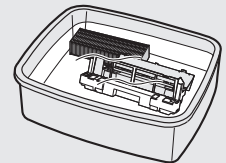
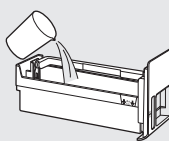

## REMARQUE Comment nettoyer le bac d'humidification et le cadre du filtre quand ils sont trop sales

- Retirez le cadre de filtre du bac d'humidification et remplissez-le d'eau jusqu'à la marque « FULL».  
• Placez le cadre de filtre dans l'eau.
- Ajoutez une faible quantité de détergent de cuisine dans l'eau.
- Faites tremper pendant 30 minutes.
- Rincez le panneau arrière avec de l'eau propre.
- Nettoyez toute surface difficile d'accès avec un coton tige ou une brosse à dents.

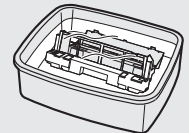
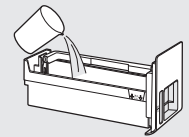

Après l'entretien, remettez les pièces correctement en place.

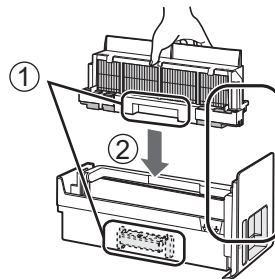
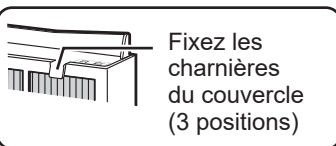
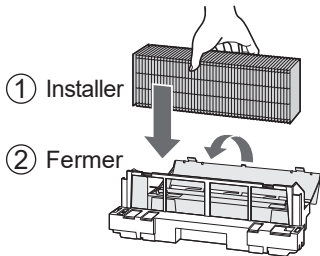

- Alignez les directions.
- Installez le filtre humidificateur en plaçant les rainures à gauche et à droite des guides sur le bac d'humidification.

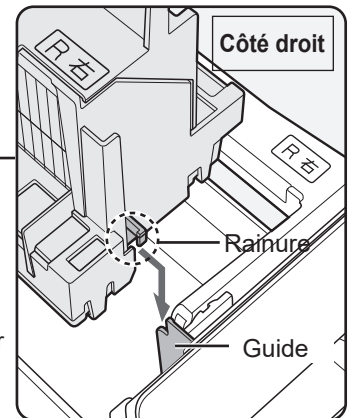

Faites de même pour le côté gauche.

Remettez la poignée du bac dans sa position initiale

- Soulevez la poignée du bac.
- Mettez-la dans sa position initiale.

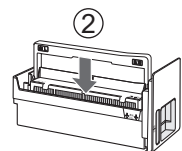
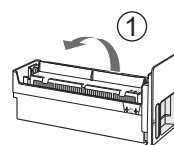



## APPAREIL

Séchez avec un chiffon doux et sec.



## ATTENTION

- N'utilisez pas de fluides volatiles  
Les diluants à base de benzène ou les poudres de polissage peuvent endommager la surface.
- N'utilisez pas de détergents  
Les ingrédients des détergents peuvent endommager l'appareil.

## NETTOYAGE DES FILTRES

Retirez doucement la poussière avec un outil approprié de nettoyage, tel qu'un aspirateur avec un embout adapté.

Lorsque l'appareil est utilisé dans un emplacement présentant une pollution de l'air et des odeurs importantes, effectuez régulièrement l'entretien même si le voyant indicateur de filtre n'est pas allumé.

### FILTRE DÉSODORISANT

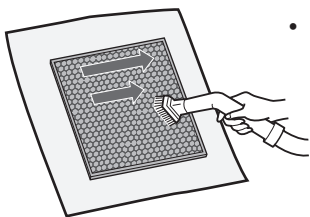

- Les deux surfaces peuvent être entretenues.

### FILTRE HEPA

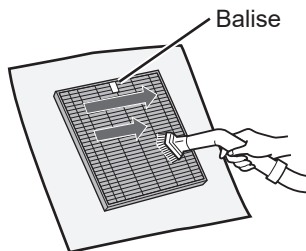

- Ne conserver que la surface balisée. Ne nettoyez pas la surface opposée.

## ATTENTION

- Ne pas laver les filtres. Ne pas exposer au soleil.

Certaines odeurs absorbées par les filtres peuvent se dégrader avec le temps, provoquant ainsi des odeurs supplémentaires. En fonction des conditions d'utilisation, et surtout si le produit est utilisé dans des environnements beaucoup plus rudes que dans le cas d'un ménage normal, ces odeurs peuvent se manifester plus tôt que prévu.

Remplacez le filtre dans ce cas ou si la poussière ne peut plus être filtrée, même après l'entretien.

Assurez-vous toujours de débrancher le cordon d'alimentation de la prise murale.

## REPLACEMENT DU FILTRE

### DURÉE DE VIE DES FILTRES

La durée de vie du filtre dépend de l'environnement de la pièce, des conditions d'utilisation et de l'emplacement de l'appareil. La durée de vie du filtre HEPA et du filtre désodorisant ainsi que les suggestions de remplacement sont basées sur l'évaluation de la purification d'une pièce dans laquelle 5 cigarettes sont fumées par jour et où la performance de dépoussiérage et de désodorisation de l'appareil aurait diminué de moitié par rapport à celle d'un nouveau filtre.

Nous recommandons de remplacer le filtre plus fréquemment si l'appareil est utilisé dans des conditions beaucoup plus intenses que pour un ménage normal.

- |                           |                               |
|---------------------------|-------------------------------|
| • Filtre HEPA             | Environ 2 ans après ouverture |
| • Filtre désodorisant     | Environ 2 ans après ouverture |
| • Filtre d'humidification | Environ 5 ans après ouverture |

### Modèle du filtre de remplacement

• Consultez votre revendeur pour acheter un filtre de remplacement.

MODÈLE DE PURIFICATEUR D'AIR	MODÈLE DU FILTRE DE REMPLACEMENT		
	Filtre HEPA : 1 unité	Filtre désodorisant : 1 unité	Humidification Filtre : 1 unité
UA-HG30E	UZ-HG3HF	UZ-HG3DF	UZ-HG3MF

### REMARQUE

Utilisez l'étiquette de la date pour vous rappeler quand remplacer le filtre.

L'étiquette de date se trouve sur le côté gauche de l'appareil.

### Mise au rebut des filtres

Veillez éliminer les filtres usagés suivant les lois et réglementations locales en vigueur.

Matériaux du filtre HEPA :

- Filtre : Polypropylène
- Cadre : Polyester

Matériaux du filtre désodorisant :

- Filtre : Charbon actif, Polyéthylène téréphtalate, Polypropylène
- Cadre : Papier

Matériaux du filtre d'humidification :

- Filtre : Rayon, Polyester

#### Filtre d'humidification

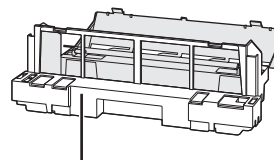
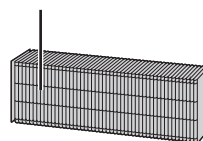

Ne jetez pas le cadre de filtre (gris).

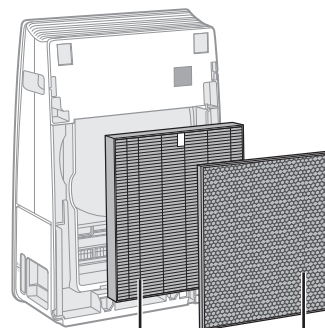

Filtre HEPA



Filtre désodorisant

# DÉPANNAGE

Avant d'appeler le service d'entretien, référez-vous au diagramme de dépannage ci-dessous pour vous assurer que le problème n'est une panne de l'appareil.

SYMPTÔME	SOLUTION (les problèmes ci-dessous ne sont pas dus à une panne)
Les odeurs et la fumée persistent	<ul style="list-style-type: none"> <li>• Vérifiez les filtres. S'ils semblent extrêmement sales, nettoyez-les ou remplacez-les. (Réf. FR-13, FR-14, FR-15, FR-16, FR-17)</li> </ul>
Le voyant du Signal de poussière est vert même lorsque l'air n'est pas propre.	<ul style="list-style-type: none"> <li>• L'air était peut-être sale lorsque l'appareil a été branché. Débranchez l'appareil, attendez une minute puis rebranchez l'appareil à nouveau.</li> </ul>
Le voyant de poussière et des odeurs est orange ou rouge même lorsque l'air est pur.	<ul style="list-style-type: none"> <li>• Les ouvertures du capteur de poussière sales ou obstruées interfèrent avec le fonctionnement du capteur. Nettoyez le panneau arrière avec précaution. (Réf. F-13)</li> </ul>
Un clic ou un tic-tac est émis par l'appareil.	<ul style="list-style-type: none"> <li>• Les sons de clic ou tic-tac peuvent être entendus lorsque l'unité génère des ions.</li> </ul>
L'air refoulé de l'appareil dégage une odeur.	<ul style="list-style-type: none"> <li>• Vérifiez si les filtres sont très sales.</li> <li>• Nettoyez ou remplacez les filtres.</li> <li>• Les purificateurs d'air Plasmacluster émettent de légères traces d'ozone pouvant produire une odeur.</li> </ul>
L'appareil ne fonctionne pas lorsque de la fumée de cigarette est présente dans l'air.	<ul style="list-style-type: none"> <li>• Vérifiez si l'unité est installée dans un endroit qui rend difficile la détection de la fumée de cigarette par les capteurs.</li> <li>• Vérifiez si les ouvertures du capteur de poussière sont bloquées ou obstruées. Si elles sont bloquées ou obstruées, nettoyez le panneau arrière. (Réf FR-13)</li> </ul>
Le voyant indicateur de filtre est allumé.	<ul style="list-style-type: none"> <li>• Après avoir remplacé les filtres, connectez le cordon d'alimentation à une prise puis pressez la touche de Réinitialisation du filtre.</li> </ul>
Les voyants du signal de poussière sont éteints.	<ul style="list-style-type: none"> <li>• Vérifiez si le mode OFF des voyants lumineux est sélectionné. S'il est sélectionné, appuyez sur le bouton ON/OFF pour allumer les témoins lumineux. (Réf. FR-11)</li> <li>• Vérifiez si le mode SLEEP est sélectionné. (Réf. FR-10)</li> </ul>
La voyant lumineux de l'humidificateur ne s'éteint pas lorsque le bac d'humidification est vide.	<ul style="list-style-type: none"> <li>• Nettoyez le bac d'humidification. Assurez-vous que l'appareil est sur une surface plane.</li> </ul>
Le niveau d'eau du bac de l'humidificateur ne diminue pas ou que très lentement.	<ul style="list-style-type: none"> <li>• Vérifiez si le bac d'humidification est correctement installé. Vérifiez le filtre d'humidification.</li> <li>• Si le filtre d'humidification est très sale, nettoyez-le ou remplacez-le. (Réf. FR-14, FR15, FR-17).</li> <li>• La quantité d'humidification diminue lorsque l'humidité atteint une valeur correcte (55 - 65%) en activant le détecteur d'humidité dans le cas d'une vitesse de ventilateur automatique.</li> </ul>
Les voyants du Signal de poussière changent fréquemment de couleur.	<ul style="list-style-type: none"> <li>• Les voyants de poussière changent automatiquement de couleur lorsque le détecteur de poussière détecte des impuretés.</li> </ul>
Il y a une différence entre le moniteur d'humidité de l'appareil et un autre hygromètre dans la pièce.	<ul style="list-style-type: none"> <li>• Le niveau d'humidité n'est pas uniforme au sein de la même pièce.</li> <li>• Le capteur utilise des paramètres de mesure différents.</li> <li>• Si le moniteur indique TEMPÉRATURE, appuyez sur le bouton de sélection de l'affichage. (Réf. FR-11)</li> </ul>

**AFFICHAGE D'ERREUR** Si l'erreur persiste, contactez un Centre de service Sharp.

INDICATION NUMÉRIQUE	DÉTAILS DE L'ERREUR	SOLUTION
	Erreur de moteur de ventilateur.	Débranchez l'appareil, attendez une minute puis branchez l'appareil à nouveau.
	Erreur du capteur de température/humidité	

# SPÉCIFICATIONS

Alimentation électrique		220-240 V 50-60 Hz		
Réglage de vitesse de ventilateur		MAX	MED	VEILLE
AIR PROPRE	Vitesse de ventilateur (m <sup>3</sup> /hour)	180	125	52
	Puissance nominale (W)	27	12	4,1
	Niveau de bruit (dBA)	48	38	21
AIR PROPRE & HUMIDIFICATION	Vitesse de ventilateur (m <sup>3</sup> /heure)	180	125	52
	Puissance nominale (W)	27	12	4,1
	Niveau de bruit (dBA)	48	38	21
	Humidification (mL/heure)*1	350	280	140
Taille de pièce recommandée (m <sup>3</sup> )*2		~21		
Taille de pièce recommandée pour ions Plasmacluster haute densité (m <sup>3</sup> )*3		~17		
Capacité du bac d'humidification (L)		1,8		
Capteurs		Poussière / température et humidité		
Type de filtre	Capture des poussières	HEPA *4		
	Désodorisation	Désodorisant		
Longueur de cordon (m)		2,0		
Dimensions (mm)		380 (L) × 197 (P) × 570 (H)		
Poids (kg)		7,2		

- \*1 • La quantité d'humidification change selon les températures et humidités intérieures et extérieures.  
La quantité d'humidification augmente lorsque la température augmente ou que l'humidité diminue.  
La quantité d'humidification diminue lorsque la température diminue ou que l'humidité augmente.  
• Conditions de mesure : 20 °C, 30 % d'humidité (JEM1426)
- \*2 • La taille de pièce recommandée convient pour l'utilisation de l'appareil en vitesse de ventilateur maximale.  
• La taille de la pièce recommandée est une surface au sein de laquelle une quantité donnée de particules de poussière peut être éliminée en 30 minutes.
- \*3 • Taille d'une pièce dans laquelle environ 7000 ions ont été mesurés par centimètre cube au centre de la pièce lorsque le produit est placé près d'un mur, fonctionne en réglage maximal et est placé à une hauteur d'environ 1,2 mètres du sol.
- \*4 • Le filtre retire plus de 99.97 % des particules d'au moins 0,3 microns. (JEM1467)

## Puissance en veille

Lorsque le cordon d'alimentation est branché dans une prise murale, l'appareil ne consomme qu'environ 0,9 Watts en veille afin de faire fonctionner ses circuits électriques.

Pour économiser de l'énergie, débranchez le cordon d'alimentation lorsque l'appareil n'est pas utilisé.





# SHARP®

## UA-HG30E



HIGH-DENSITY 7000\*

„Plasmacluster” i „Device of a cluster of grapes” są znakami handlowymi firmy Sharp Corporation.



\* Liczba w logotypie technologii wskazuje przybliżoną liczbę jonów uwolnionych w 1 cm<sup>3</sup>, zmierzoną w pobliżu środka pomieszczenia za pomocą technologii „jonów Plasmacluster o wysokim stężeniu 7000” odpowiedniej do powierzchni pomieszczenia (na wysokości 1,2 m od podłogi), gdy oczyszczacz jest umieszczony w pobliżu ściany, a wentylator pracuje z maksymalną szybkością.

**Typ wolnostojący**

## OCZYSZCZACZ POWIETRZA z funkcją nawilżania INSTRUKCJA OBSŁUGI

POLSKI

## Prosimy o przeczytanie poniższej informacji przed włączeniem nowego oczyszczacza powietrza

Oczyszczacz powietrza zasysa powietrze przez otwór wlotowy, przeprowadza je przez filtr wstępny, filtr pochłaniający przykre zapachy oraz filtr HEPA wewnątrz urządzenia, a następnie wydmuchuje je przez otwór wylotowy z powrotem do pomieszczenia. W trakcie przepływu powietrza przez oczyszczacz filtr HEPA usuwa 99,97% drobin kurzu o rozmiarach rzędu 0,3 mikrona, a także wspomaga pochłanianie zapachów.

Filtr pochłaniający zapachy stopniowo absorbuje cząsteczki będące źródłem zapachu.

Niektóre składniki zapachu mogą być zatrzymane i oddawane z opóźnieniem przez filtry, co może spowodować, że w wydmuchiwanym powietrzu pojawi się dodatkowy zapach. W zależności od miejsca eksploatacji oczyszczacza, zwłaszcza w warunkach o wiele trudniejszych niż domowe, zapach ten może stać się wyczuwalny o wiele szybciej, niż należałoby się tego spodziewać. Jeśli zapach ten się utrzymuje, należy wymienić filtry. (patrz strona PL-16)

## UWAGA

- Opisywany oczyszczacz powietrza jest przeznaczony do usuwania z atmosfery w pomieszczeniu unoszących się drobin kurzu i przykrych zapachów. Urządzenie nie jest przeznaczone do usuwania szkodliwych gazów, np. tlenku węgla zawartego w dymie papierosowym. Jeśli w tym samym pomieszczeniu istnieją równocześnie źródła zapachu, oczyszczacz nie jest w stanie całkowicie usunąć zapachu z powietrza.

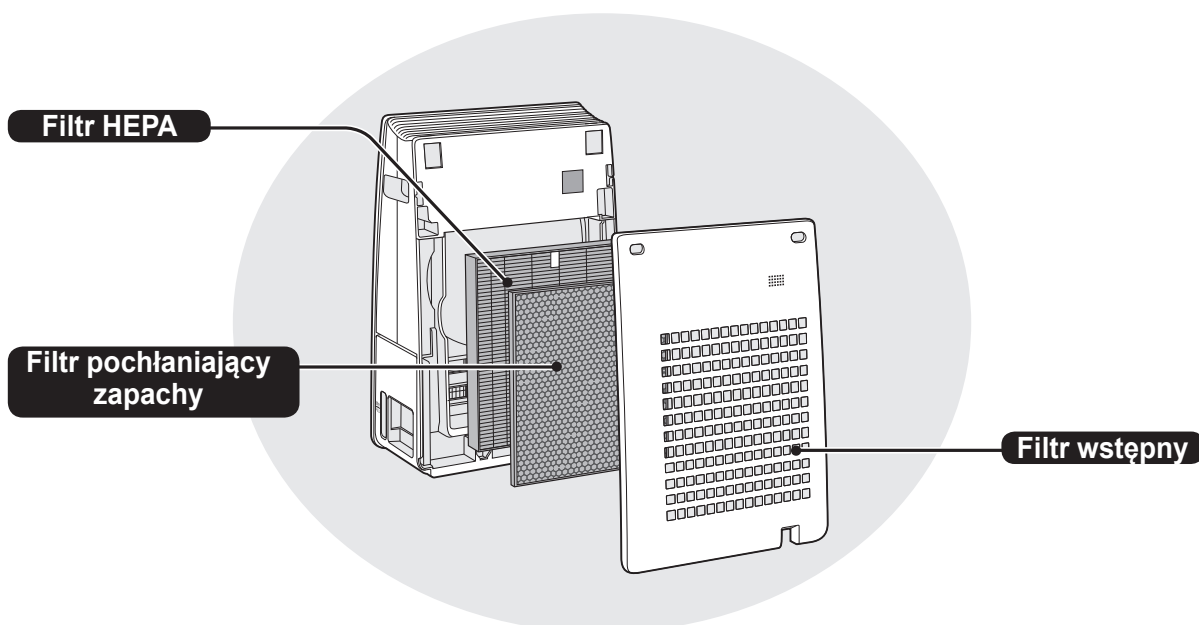

## FUNKCJE

**Unikalne połączenie technologii oczyszczania powietrza**

**Potrójny system filtrów + generator jonów Plasmacluster + nawilżacz**

### **WYCHWYTUJE KURZ\***

Filtr wstępny wychwytuje kurz i inne duże unoszące się w powietrzu cząsteczki.

### **ZMNIEJSZA ILOŚĆ PRZYKRYCH ZAPACHÓW**

Filtr pochłaniający przykre zapachy pochłania wiele powszechnie występujących w gospodarstwach domowych zapachów.

### **ZMNIEJSZA ILOŚĆ PYŁKÓW I PLEŚNI\***

Filtr HEPA zatrzymuje 99,97% cząsteczek o wielkości rzędu 0,3 mikrona.

### **ODŚWIEŻA**

Jony Plasmacluster oczyszczają powietrze w sposób podobny do tego, jak ma to miejsce w środowisku naturalnym, gdzie emitowana jest jednakowa liczba jonów dodatnich i ujemnych.

### **NAWILŻA**

Jedno napełnienie zbiornika wystarcza na 5 godzin pracy.\*\*

\*Gdy powietrze jest zasysane przez system filtrów.

\*\*Rozmiar pomieszczenia: do 16 m<sup>2</sup>

System czujników w sposób ciągły monitoruje jakość powietrza, automatycznie dostosowując tryb pracy do czystości i wilgotności powietrza.

## SPIS TREŚCI

<b>ŚRODKI OSTROŻNOŚCI</b> .....	PL-2
<b>NAZWY CZĘŚCI</b> .....	PL-6
<b>PRZYGOTOWANIE DO PRACY</b> .....	PL-8
<b>OBSŁUGA</b> .....	PL-10
<b>PRZYDATNE FUNKCJE</b> .....	PL-11
<b>CZYSZCZENIE I KONSERWACJA</b> .....	PL-13
<b>ROZWIĄZYWANIE PROBLEMÓW</b> .....	PL-18
<b>DANE TECHNICZNE</b> .....	PL-19

Dziękujemy za zakup oczyszczacza powietrza firmy SHARP. Przed przystąpieniem do korzystania z oczyszczacza prosimy o uważne zapoznanie się z niniejszą instrukcją. Po przeczytaniu instrukcji zachowaj ją w dogodnym miejscu w celu ponownego wykorzystania.

# ŚRODKI OSTROŻNOŚCI

Podczas korzystania z urządzeń elektrycznych należy przestrzegać podstawowych zasad bezpieczeństwa, do których należą, między innymi, następujące zalecenia:

**OSTRZEŻENIE** – należy zawsze przestrzegać poniższych wskazówek, aby zmniejszyć ryzyko porażenia prądem, pożaru i obrażeń:

- Przed przystąpieniem do korzystania z urządzenia należy uważnie przeczytać niniejszą instrukcję.
- Urządzenie należy podłączać wyłącznie do sieci o napięciu 220-240 V.
- **Nie korzystaj z urządzenia, jeżeli jest uszkodzony kabel zasilający lub wtyczka, albo gniazdko w ścianie jest obluzowane.**
- Regularnie usuwaj kurz z wtyczki sieciowej.
- **Do otworów wlotowych ani wylotowych nie wolno wsuwać palców ani żadnych innych obcych przedmiotów.**
- Odłączając wtyczkę należy zawsze za nią trzymać. Nie wolno ciągnąć za kabel. **W przeciwnym razie może to doprowadzić do porażenia prądem lub pożaru w wyniku zawarcia.**
- **Nie wolno odłączać wtyczki mokrymi rękoma.**
- **Opisywanego urządzenia nie wolno używać w pobliżu urządzeń gazowych lub źródeł ognia.**
- Zawsze odłączaj urządzenie od prądu podczas napełniania pojemnika nawilżacza, czyszczenia oczyszczacza lub gdy urządzenie nie jest używane. W przeciwnym razie może to doprowadzić do porażenia prądem lub pożaru w wyniku zawarcia.
- **Jeśli kabel zasilający jest uszkodzony, musi zostać wymieniony przez producenta lub pracownika autoryzowanego serwisu firmy Sharp. Pozwoli to uniknąć niebezpieczeństwa.**
- Naprawy opisywanego oczyszczacza mogą być przeprowadzane wyłącznie w autoryzowanych serwisach firmy Sharp. W przypadku konieczności przeprowadzenia naprawy, regulacji lub wystąpienia innych problemów prosimy o kontakt z najbliższym punktem serwisowym.
- Nie wolno korzystać z urządzenia podczas stosowania w pomieszczeniu środków w aerozolu przeciwko owadom, a także w pomieszczeniach, w których znajdują się pozostałości smarów, żar, rozżarzony popiół papierosowy lub opary chemiczne ani w bardzo wilgotnych pomieszczeniach, takich jak łazienki.
- Podczas czyszczenia urządzenia należy zachować ostrożność. Silnie żrące środki mogą uszkodzić obudowę oczyszczacza.
- **Przenosząc oczyszczacz, należy z niego wyjąć pojemnik nawilżacza. Urządzenie należy trzymać za uchwyty po obu stronach.**
- Przenoszenie/przesuwanie urządzenia, gdy w pojemniku nawilżacza znajduje się woda, może mieć następujące konsekwencje:
  - porażenie prądem;
  - uszkodzenie urządzenia w wyniku zalania;
  - rozlanie wody.
- Nie wolno pić wody z pojemnika nawilżacza.

- Wodę w pojemniku nawilżacza należy codziennie wymieniać na świeżą wodę z kranu. Wnętrze pojemnika należy utrzymywać w czystości (patrz strony PL-14 i PL-15). Pozostawiając urządzenie na dłuższy czas bez użycia, należy opróżnić pojemnik nawilżacza. Pozostawianie wody w zbiorniku i/lub pojemniku nawilżacza może powodować powstawanie pleśni, bakterii i przykrych zapachów. W rzadkich przypadkach bakterie te mogą być niebezpieczne dla zdrowia.
- Urządzenie to może być obsługiwane przez dzieci powyżej 8 roku życia oraz osoby z obniżonymi zdolnościami fizycznymi, zmysłowymi bądź umysłowymi, a także przez osoby bez doświadczenia i wiedzy na temat obsługi, jeśli pozostają pod nadzorem opiekunów bądź zostały szczegółowo poinstruowane o sposobie bezpiecznego używania urządzenia i rozumieją ryzyka związane z niewłaściwym użyciem. Dzieci nie powinny wykorzystywać urządzenia do zabawy. Dzieci nie powinny czyścić urządzenia ani wykonywać czynności konserwacyjnych, jeśli pozostają bez nadzoru.

**UWAGA** – Sposób postępowania, gdy urządzenie zakłóca pracę odbiorników radiowych lub telewizyjnych

Jeśli opisywany oczyszczacz zakłóca pracę odbiorników radiowych i telewizyjnych, należy spróbować temu zapobiec, wykonując jedną lub więcej z poniższych czynności:

- **Zmień kierunek lub przestaw antenę zakłócanego odbiornika.**
- **Zwiększ odległość pomiędzy opisywanym urządzeniem a odbiornikiem.**
- **Podłącz urządzenie do gniazdka elektrycznego w innym obwodzie niż ten, do którego podłączony jest odbiornik.**
- Poproś o pomoc sprzedawcę urządzenia lub doświadczonego technika.

## **OSTRZEŻENIA DOTYCZĄCE OBSŁUGI:**

- Nie wolno włączać oczyszczacza bez zainstalowanych prawidłowo filtrów i pojemnika nawilżacza.
- Oczyszczacz należy chronić przed działaniem wody.
- Nie wolno myć oraz ponownie używać filtra HEPA i filtra pochłaniającego zapachy. Nie tylko nie poprawi to jego wydajności, ale również może spowodować porażenie prądem lub uszkodzenie oczyszczacza.
- Obudowę oczyszczacza wolno czyścić wyłącznie za pomocą miękkiej ściereczki. Nie wolno stosować lotnych substancji ani detergentów. W przeciwnym razie można uszkodzić lub połamać obudowę, a także spowodować usterkę czujnika.
- Częstotliwość usuwania kamienia zależy od twardości lub ilości zanieczyszczeń w stosowanej wodzie. Im twardsza jest woda, tym częściej należy usuwać kamień.

# ŚRODKI OSTROŻNOŚCI

- Przed przeniesieniem urządzenia upewnij się, że jest wyłączone, i wyjmij pojemnik nawilżacza, trzymając za boczny uchwyt urządzenia.
- Podczas wyjmowania i wkładania pojemnika nawilżacza, uważaj, by nie przytrzasnąć sobie palców.
- Do przenoszenia oczyszczacza wykorzystaj uchwyty znajdujące się po obu stronach urządzenia. Nie wolno przenosić pracującego urządzenia.
- Nie wolno blokować otworów wlotowych ani wylotowych.
- Nie wolno korzystać z opisywanego urządzenia w pobliżu ani na gorących obiektach, takich jak piece lub grzejniki, a także w miejscach, w których urządzenie byłoby narażone na działanie pary.
- Oczyszczacz musi pracować zawsze w pozycji pionowej.

## WSKAZÓWKI DOTYCZĄCE INSTALACJI

- Podczas pracy urządzenie należy ustawić w odległości co najmniej 2 metrów od urządzeń wykorzystujących fale radiowe, takich jak telewizory i odbiorniki radiowe, ponieważ oczyszczacz mógłby zakłócać ich pracę.
- Należy unikać ustawiania oczyszczacza w miejscach, w których czujniki byłyby narażone na bezpośrednie działanie wiatru.  
W przeciwnym razie może to spowodować uszkodzenie urządzenia.
- Należy unikać ustawiania oczyszczacza w miejscach, w których meble, zasłony lub inne przedmioty dotykałyby go i zakłócały działanie wlotu i wylotu powietrza.
- Należy unikać ustawiania oczyszczacza w miejscach narażonych na częste skraplanie pary wodnej lub znaczne zmiany temperatury. Z urządzenia należy korzystać przy temperaturze w pomieszczeniu pomiędzy 0 a 35°C.
- Urządzenie należy ustawić na równej i stabilnej powierzchni w miejscu zapewniającym odpowiednią cyrkulację powietrza.  
Ustawienie urządzenia na podłodze pokrytej grubym dywanem może spowodować, że będzie ono nieznacznie wibrować. Oczyszczacz należy ustawić na równej powierzchni, aby zapobiec wylewaniu się wody z pojemnika nawilżacza.
- Nie wolno instalować oczyszczacza w miejscach, w których gromadzi się tłuszcz lub sadza. Mogłoby to spowodować uszkodzenie powierzchni obudowy lub usterkę czujnika.
- Zdolność urządzenia do zatrzymywania kurzu jest efektywna, nawet jeśli zostanie ono ustawione w odległości 3 cm od ściany, ale sąsiednie ściany i podłoga mogą się zabrudzić. Oczyszczacz należy ustawić w odpowiedniej odległości od ściany. Ściana bezpośrednio za wylotem powietrza po pewnym czasie może zostać zanieczyszczona. Jeśli korzystasz z urządzenia ustawionego w tym samym miejscu przez dłuższy okres, regularnie czyść sąsiadujące ściany.

## WSKAZÓWKI DOTYCZĄCE CZYSZCZENIA I KONSERWACJI FILTRÓW

- Z filtrem należy postępować zgodnie ze wskazówkami zamieszczonymi w niniejszej instrukcji obsługi.



Uwaga: państwa produkt jest oznaczony tym symbolem. Oznacza on, że zużytych urządzeń elektrycznych i elektronicznych nie można łączyć z zwykłymi odpadami z gospodarstw domowych. Dla tych produktów istnieje oddzielny system zbiórki odpadów.

## A. Informacje dla użytkowników (prywatnych gospodarstw domowych) dotyczące usuwania odpadów

### 1. W krajach Unii Europejskiej

ZUŻYTEGO URZĄDZENIA NIE WOLNO USUWAĆ RAZEM ZE ZWYKŁYMI ODPADAMI ANI WRZUCAĆ DO ŹRÓDŁA OGNIA!

Zużyte urządzenia elektryczne lub elektroniczne należy zawsze zbierać ODDZIELNIE, zgodnie z lokalnymi przepisami.

Oddzielna zbiórka odpadów promuje przyjazne dla środowiska przetwarzanie odpadów, recykling materiałów i zminimalizowanie ilości odpadów. NIEPRAWIDŁOWE USUWANIE ODPADÓW może stanowić zagrożenie dla środowiska i ludzkiego zdrowia ze względu na pewne substancje! Zwróć ZUŻYTE URZĄDZENIE do lokalnego, zazwyczaj komunalnego, najbliższego punktu zbiórki odpadów.

W przypadku wątpliwości dotyczących prawidłowego sposobu usunięcia zużytego urządzenia należy skontaktować się z władzami lokalnymi lub sprzedawcą produktu.

**DOTYCZY WYŁĄCZNIE UŻYTKOWNIKÓW W KRAJACH UNII EUROPEJSKIEJ I NIEKTÓRYCH INNYCH KRAJACH, NA PRZYKŁAD W NORWEGII I SZWAJCARII:** Jesteście Państwo prawnie zobowiązani do uczestniczenia w oddzielnej zbiórce odpadów.

Przypomina o tym powyższy symbol umieszczany na urządzeniach elektrycznych i elektronicznych (lub na opakowaniach)

Użytkownicy z PRYWATNYCH GOSPODARSTW DOMOWYCH zobowiązani są korzystać z istniejących punktów zbiórki zużytych urządzeń. Zwrot produktu jest bezpłatny.

W przypadku gdy produkt używany jest do CELÓW BIZNESOWYCH należy skontaktować z autoryzowanym sprzedawcą firmy SHARP, który poinformuje o możliwości zwrotu wyrobu. Być może będą Państwo musieli ponieść koszty zwrotu. Produkty niewielkich rozmiarów (i w małych ilościach) można zwrócić do lokalnych punktów zbiórki odpadów.

W Hiszpanii: w celu usunięcia zużytego produktu prosimy o skontaktowanie się z wyznaczonym punktem systemu zbiórki odpadów lub władzami lokalnymi.

### 2. Kraje pozaunijne

W celu uzyskania szczegółowych informacji na temat prawidłowej metody pozbycia się zużytego urządzenia, prosimy o kontakt z władzami lokalnymi.

W Szwajcarii: zużyte urządzenia elektryczne lub elektroniczne można bezpłatnie zwracać do sprzedawcy, nawet jeśli nie zostanie zakupiony nowy produkt. Szczegóły na temat punktów zbiórki odpadów są wymienione na stronie: [www.swico.ch](http://www.swico.ch) lub [www.sens.ch](http://www.sens.ch).

## B. Informacje dla użytkowników biznesowych dotyczące usuwania odpadów

### 1. W krajach Unii Europejskiej

W przypadku gdy produkt używany jest do celów biznesowych i zamierzają go Państwo usunąć:

Należy skontaktować z autoryzowanym sprzedawcą firmy SHARP, który poinformuje o możliwości zwrotu wyrobu. Być może będą Państwo musieli ponieść koszty zwrotu i recyklingu produktu.

Produkty niewielkich rozmiarów (i w małych ilościach) można zwrócić do lokalnych punktów zbiórki odpadów.

W Hiszpanii: w celu usunięcia zużytego produktu prosimy o skontaktowanie się z wyznaczonym punktem systemu zbiórki odpadów lub władzami lokalnymi.

### 2. Kraje pozaunijne

W celu uzyskania szczegółowych informacji na temat prawidłowej metody pozbycia się zużytego urządzenia, prosimy o kontakt z władzami lokalnymi.

# NAZWY CZĘŚCI

## WIDOK OD PRZODU / OD TYŁU

### WIDOK OD PRZODU

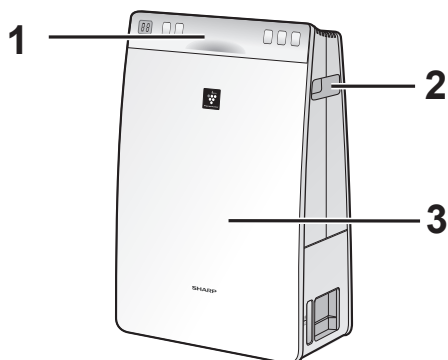

### WIDOK OD TYŁU

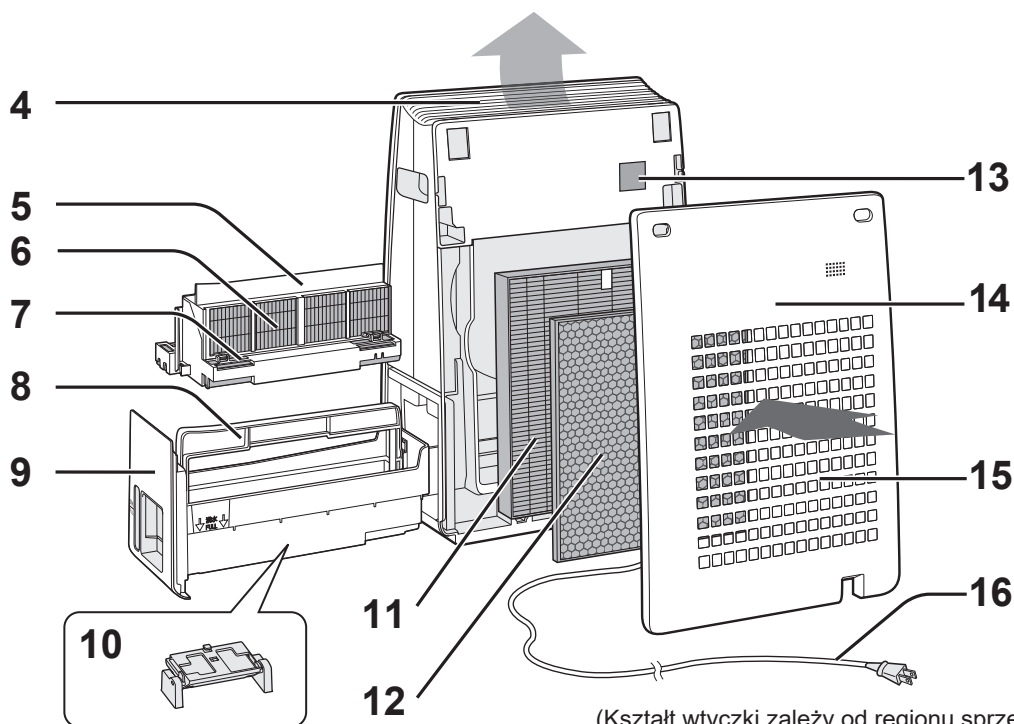

(Kształt wtyczki zależy od regionu sprzedaży.)

1	Panel sterowania / wyświetlacz (patrz strona PL-5)	9	Pojemnik nawilżacza
2	Uchwyt (w 2 miejscach)	10	Pływak
3	Urządzenie główne	11	Filtr HEPA
4	Wylot powietrza	12	Filtr pochłaniający zapachy
5	Rama filtra	13	Filtr czujnika / Czujnik (wewnętrzny)
6	Filtr nawilżający	14	Panel tylny (filtr wstępny)
7	Pływak (w ramie filtra)	15	Wlot powietrza
8	Uchwyt pojemnika	16	Kabel zasilający z wtyczką



# PANEL STEROWANIA / WYŚWIETLACZ

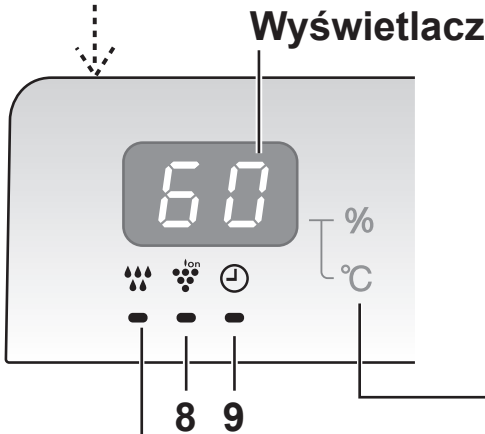

## Wskaźnik kurzu

Informuje o poziomie zanieczyszczenia powietrza w trzystopniowej skali, posługując się różnymi kolorami.



## Wskaźnik trybu nawilżania

Zielony ..... tryb nawilżania włączony

Zielony ..... należy napęlić urządzenie wodą (miga)

Nie świeci się..... tryb nawilżania wyłączony

## Wskaźnik wilgotności/temperatury

Wskazuje przybliżony poziom wilgotności w pomieszczeniu.

Temperatura od 0 do 50°C jest wyświetlana co 1°C.

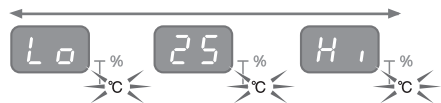

Wilgotność od 20 do 90% jest wyświetlana co 1%.

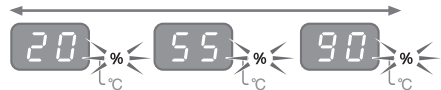

1	<b>URUCHOMIENIE/ZATRZYMANIE URZĄDZENIA</b> Przycisk trybu CLEAN ION SHOWER Wskaźnik (zielony)	5	Przycisk wyłącznika czasowego OFF Timer Przycisk DISPLAY SELECT
2	<Naciśnij i przytrzymaj przez 3 sekundy.> Przycisk włączania podświetlenia LIGHT ON/OFF	6	<Naciśnij i przytrzymaj przez 3 sekundy.> Przycisk resetowania filtra FILTER RESET
3	Przycisk prędkości wentylatora FAN SPEED (Naciśnij i przytrzymaj przez 3 s.) Przycisk wł./wył. jonów Plasmacluster	7	Wskaźnik filtra (pomarańczowy)
4	Wskaźniki prędkości wentylatora (zielone)	8	Wskaźnik PLASMACLUSTER ION (niebieski)
		9	Wskaźnik trybu OFF TIMER (zielony)



## INSTALACJA FILTRÓW

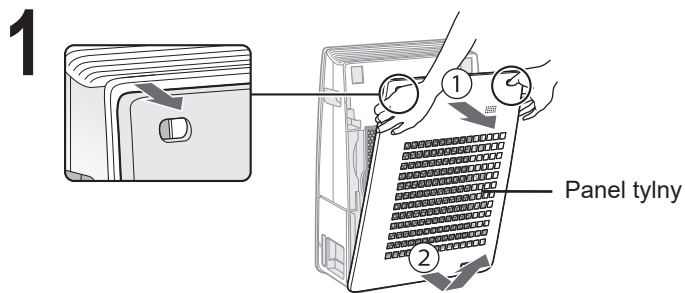

Zdejmij panel tylny.

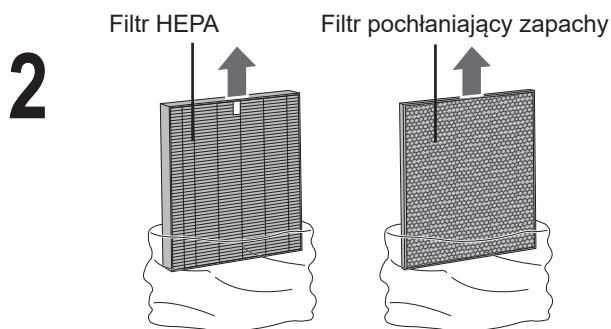

Wymij filtry z plastikowej torebki.

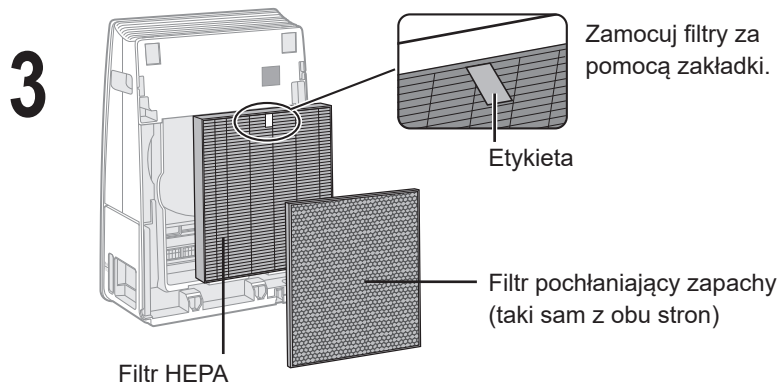

Zainstaluj filtry w prawidłowej kolejności, jak pokazano na rysunku.

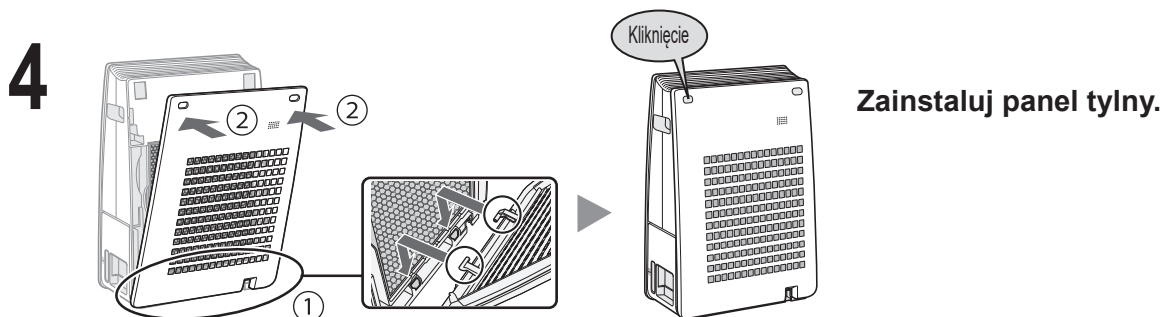

Zainstaluj panel tylny.

## NAPEŁNIANIE POJEMNIKA NAWILŻACZA

Nawilżaj powietrze przepływające przez oczyszczacz parą wodną pompowaną z pojemnika nawilżacza. Z funkcji można korzystać nawet bez wody w pojemniku.

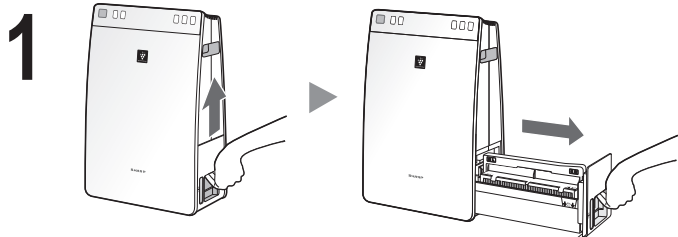

**Wyciągnij pojemnik nawilżacza.**

### OSTRZEŻENIE

Wyczyść pojemnik nawilżacza przed silnym zabrudzeniem lub jeśli wyczuwasz nieprzyjemny zapach (patrz strony PL-14, PL-15)

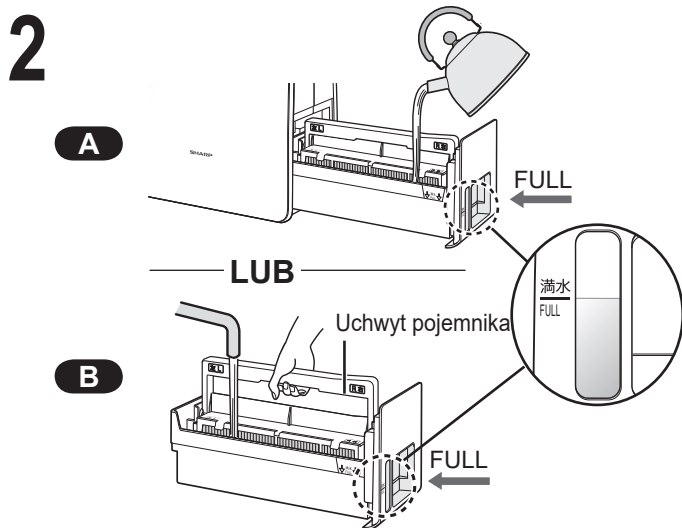

**Napełnij pojemnik nawilżacza wodą sposobem A lub B.**

### OSTRZEŻENIE

- Podczas nalewania wody rama filtra podnosi się.
- Podczas przenoszenia pojemnika nawilżacza trzymaj go oburącz lub złap za uchwyt pojemnika.
- Kontroluj siłę strumienia wody, by jej nie rozchlapywać.
- Napełniaj pojemnik tylko do oznaczenia FULL. Pojemnika nie można włożyć do nawilżacza, jeśli jest przepiętny.

**3 Włóż pojemnik nawilżacza.**

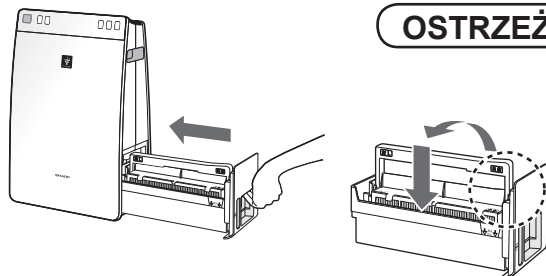

### OSTRZEŻENIE

- Przed zamontowaniem ustaw uchwyt pojemnika w początkowej pozycji.

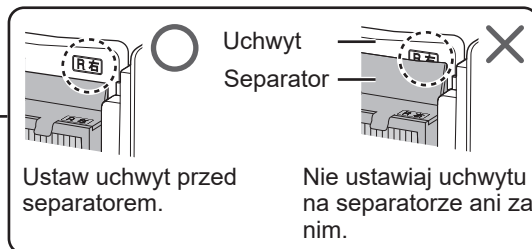

### OSTRZEŻENIE

- Nie wolno poddawać urządzenia działaniu wody. Mogłoby to spowodować zwarcie lub porażenie prądem.
- Używaj tylko świeżej wody z kranu. W przeciwnym razie mogłoby dojść do rozwoju pleśni, grzybów i bakterii.
- Nie wolno używać gorącej wody (o temperaturze 40°C lub wyższej), środków chemicznych ani substancji aromatycznych. Mogłoby to doprowadzić do deformacji plastikowych części i/lub uszkodzenia oczyszczacza.
- Podczas wyjmowania i wkładania pojemnika nawilżacza uważaj, by nie rozlać wody.

## URUCHOMIENIE/ZATRZYMANIE URZĄDZENIA

### URUCHOMIENIE



### ZATRZYMANIE



- Ustaw żądaną prędkość wentylatora przyciskiem .
- Jeśli od poprzedniego użycia oczyszczacz nie był odłączany od sieci elektrycznej, uruchomi się w ostatnio wybranym trybie pracy.

## TRYB CLEAN ION SHOWER

Urządzenie uwalnia do otoczenia jony Plasmacluster o wysokim stężeniu i emituje silny strumień powietrza przez 60 minut.

### URUCHOMIENIE

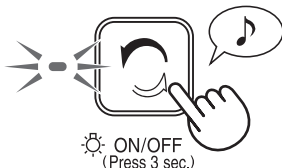

ON/OFF  
(Press 3 sec.)

### UWAGA

- Po zakończeniu pracy urządzenie wróci do poprzedniego trybu. Z trybu Plasmacluster Ion można przejść do innego trybu.

## PRĘDKOŚĆ WENTYLATORA

Ustaw żądaną prędkość wentylatora.



ON/OFF  
(Press 3 sec.)

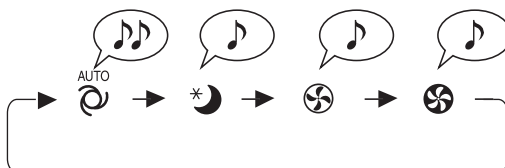

### UWAGA

#### Tryb SLEEP \*☾

- Wskaźniki przednie wyłączają się automatycznie.

#### AUTO

- Prędkość wentylatora jest automatycznie przełączana pomiędzy ustawieniami HIGH (wysoka) i LOW (niska) w zależności od stopnia zanieczyszczenia powietrza wykrytego przez czujniki.

# PRZYDATNE FUNKCJE

## REGULACJA JASNOŚCI WSKAŹNIKÓW

Istnieje możliwość wyłączenia świecących się wskaźników przednich, jeśli są zbyt jasne.

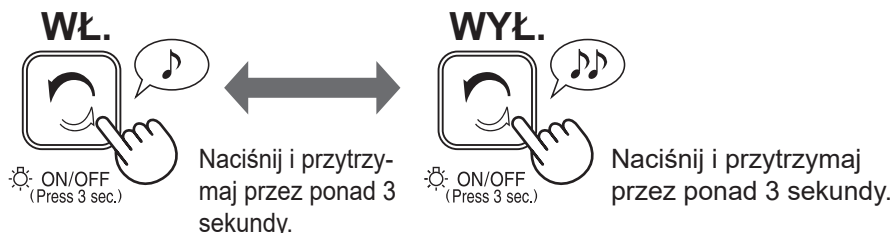

## Włączenie/wyłączenie trybu PLASMACLUSTER ION

Jeśli tryb PLASMACLUSTER ION zostanie włączony, zaświeci się wskaźnik PLASMACLUSTER ION (niebieski).



## Zmiana informacji na wyświetlaczu (wilgotność/temperatura)

Wyświetlacz może pokazywać albo wilgotność, albo temperaturę.

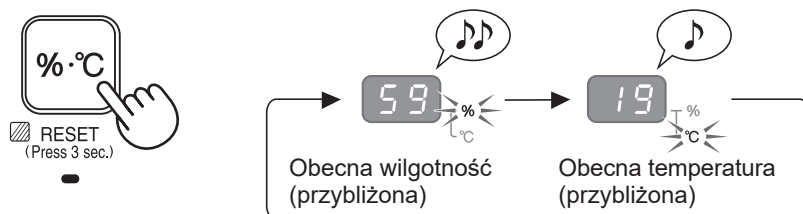

### UWAGA

Wartości obecnej temperatury i wilgotności to wartości przybliżone. Mogą różnić się od wartości wskazywanych przez inne termohigrometry.

- Oczyszczacz nie posiada funkcji dostosowywania temperatury.
- Stopnia nawilżenia nie można regulować.
- Osuszanie powietrza nie jest możliwe.

# PRZYDATNE FUNKCJE

## WYŁĄCZNIK CZASOWY - OFF TIMER

Ustaw żądany czas, po którym oczyszczacz zakończy pracę. Po osiągnięciu ustawionego czasu urządzenie zostanie zatrzymane automatycznie.

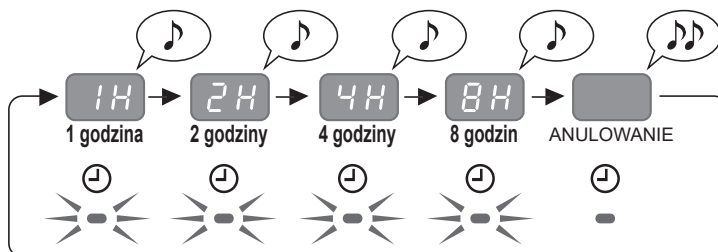

## UWAGA

- Po naciśnięciu przycisku zostanie wyświetlany pozostający czas.
- By zresetować czas pracy, naciśnij przycisk , gdy wyświetlany jest pozostający czas.

## Funkcja AUTO RESTART

W przypadku przerwy w zasilaniu lub odłączenia urządzenia od sieci elektrycznej, po przywróceniu zasilania oczyszczacz wznowi pracę z ostatnio wybranymi ustawieniami. Domyślne ustawienie to WŁĄCZONY

### WŁ.

(przy wyłączonym urządzeniu)

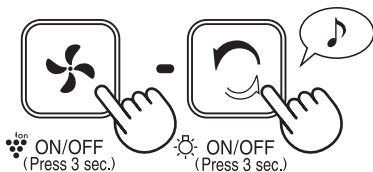

Naciśnij jednocześnie oba przyciski i przytrzymaj przez 3 sekundy lub dłużej.

### WYŁ.

(przy wyłączonym urządzeniu)

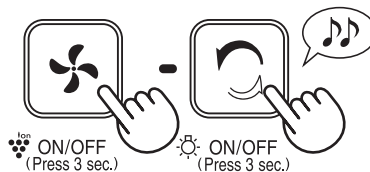

Naciśnij jednocześnie oba przyciski i przytrzymaj przez 3 sekundy lub dłużej.

Świeci się

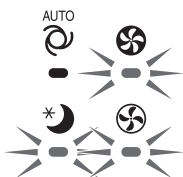

Jeśli wskaźniki , i świecą się przez 10 sekund, ustawienia zostały wprowadzone.



## WSKAŹNIK FILTRA

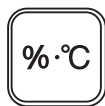

Wskaźnik resetowania filtra włączy się po ok. 720 godzinach pracy (30 dni × 24 godziny = 720 godzin).

O wykonaniu opisanych poniżej czynności przypomina powiadomienie (patrz strony PL-13, PL-14, PL-15 i PL-16)



Po wykonaniu czynności konserwacyjnych należy skasować wskaźnik filtra.

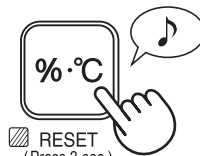

Naciśnij i przytrzymaj ponad 3 sekundy.

## WSKAZÓWKI DOTYCZĄCE CZYSZCZENIA I KONSERWACJI

Urządzenie główne (patrz strona PL-16)

Filtr czujnika

Jeśli używasz oczyszczacza w miejscach o mocno zanieczyszczonym powietrzu i silnych zapachach, dokonuj czynności konserwacyjnych często, nawet jeśli wskaźnik filtra nie świeci się.

Filtr HEPA (patrz strona PL-16)

Filtr pochłaniający zapachy (patrz strona PL-16)

Panel tylny

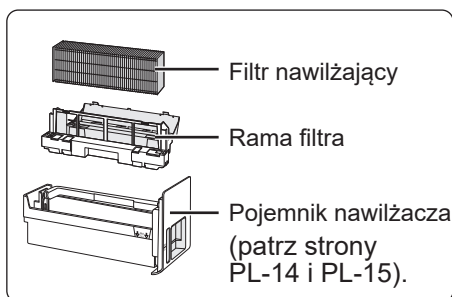
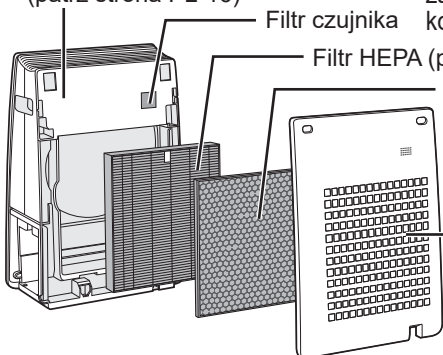

## PANEL TYLNY

## CZUJNIK

Ostrożnie usuń kurz za pomocą odpowiedniego urządzenia, na przykład odkurzacza z odpowiednią końcówką.

Czujnik (wewnętrzny)

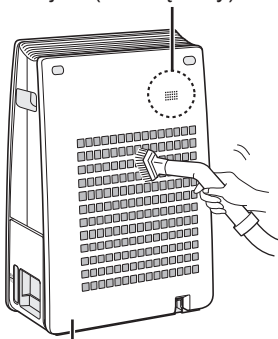

Panel tylny

## UWAGA Czyszczenie silnych zabrudzeń

### PANEL TYLNY

1. Dodaj do wody niewielką ilość środka do mycia naczyń i namocz panel tylny przez około 10 minut.

### OSTRZEŻENIE

- NIE WOLNO zbyt mocno szorować panelu tylnego.
- 2. Spłucz środek do mycia naczyń czystą wodą.
- 3. Całkowicie wysusz filtr w dobrze wentylowanym miejscu.

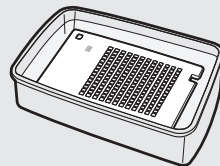

## CZUJNIK

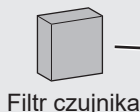

Filtr czujnika

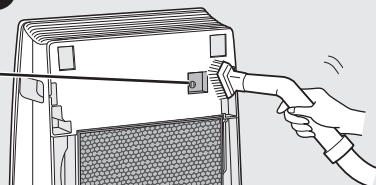

1. Zdejmij panel tylny i czujnik filtra.
2. Ostrożnie usuń kurz z czujnika za pomocą odpowiedniego urządzenia, na przykład odkurzacza z odpowiednią końcówką.
3. Jeśli filtr czujnika jest bardzo brudny, należy go umyć wodą i starannie osuszyć.



## FILTR NAWILŻAJĄCY I POJEMNIK NAWILŻACZA

Zapachy można zneutralizować, ostrożnie myjąc filtr nawilżający i pojemnik nawilżacza wodą, nawet jeśli wskaźnik filtra nie świeci się.

### Wyjmij filtr z pojemnika.

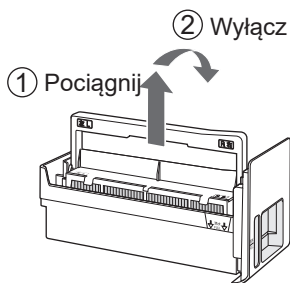

Pochyl uchwyć w dół po tylnej stronie.

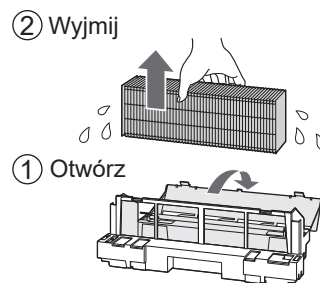
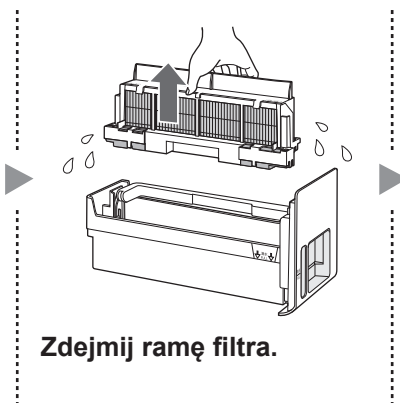

Wyjmij filtr nawilżający.

### OSTRZEŻENIE

• Krople wody mogą kapać z pojemnika nawilżacza i ramy filtra.

### Opłucz pojemnik nawilżacza, ramę filtra i filtr nawilżający.

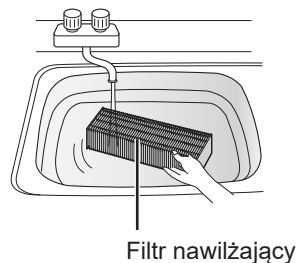
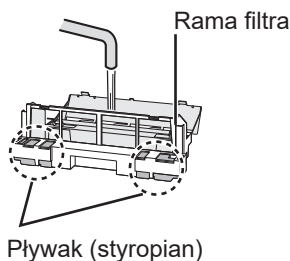
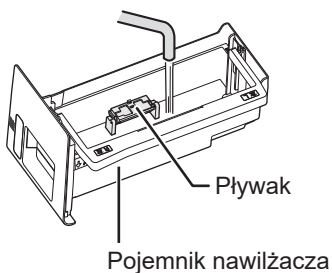

### OSTRZEŻENIE

- Nie wyjmuj pływaków.
- Jeśli pływak odłączy się od pojemnika nawilżacza, zamontuj go ponownie, wykonując poniższe kroki.

Widok w przekroju poprzecznym

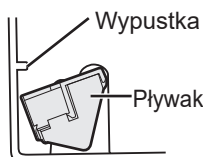

1. Wsuń pływak pod tę wypustkę.

3. Wsuń wypustkę z drugiej strony pływaka do otworu.

2. Wsuń wypustkę pływaka do tego otworu.



## UWAGA Jak usuwać kamień

### Zalecane sposoby odkamieniania

- Kwasek cytrynowy (dostępny w sprzedaży)
- 100% sok z cytryny bez miąższu

<za pomocą kwasu cytrynowego>

2 1/2 szklanki  
wody

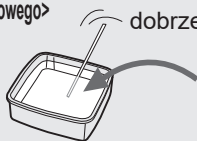

dobrze zamieszaj!

3 łyżeczki  
do  
herbaty

<za pomocą soku cytrynowego>

3 szklanki  
wody

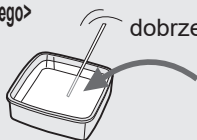

dobrze zamieszaj!

1/4 szklanka

1. Namocz w wodzie z dodatkiem preparatu do usuwania kamienia przez 30 minut.

## OSTRZEŻENIE

- Stosując sok cytrynowy jako roztwór do usuwania kamienia, należy dłużej namoczyć część niż w przypadku roztworu kwasu cytrynowego.
2. Usuń roztwór do usuwania kamienia, obficie splukując wodą.

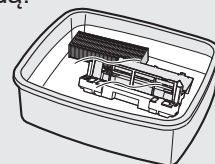
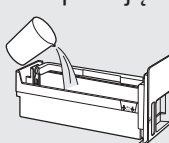

## UWAGA Jak czyścić pojemnik nawilzacza i ramę filtra z silnych zabrudzeń

1. Wyjmij ramę filtra z pojemnika nawilzacza i napełnij go wodą do oznaczenia „PEŁNY” - FULL.
  - Umieść ramę filtra w wodzie.
2. Dodaj niewielką ilość środka do mycia naczyń.
3. Namocz przez 30 minut.
4. Splucz środek do mycia naczyń czystą wodą.
  - Wyczyść trudno dostępne części za pomocą patyczka kosmetycznego lub szczoteczki do zębów.

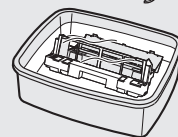
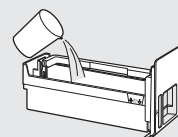

## Po przeprowadzeniu czynności konserwacyjnych należy ponownie zamontować elementy w prawidłowy sposób.

① Zamontuj

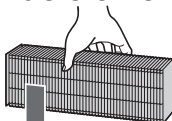

② Zamknij

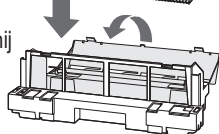

Umocuj  
zatrzaski osłony  
(3 miejsca).

①

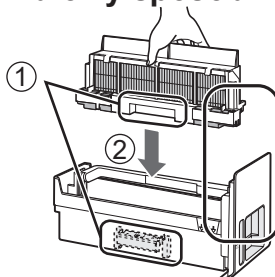

① Dopasuj kierunki.

② Zamontuj filtr nawilżający, dopasowując wyżłobienia po lewej i prawej stronie do prowadnic pojemnika nawilzacza.

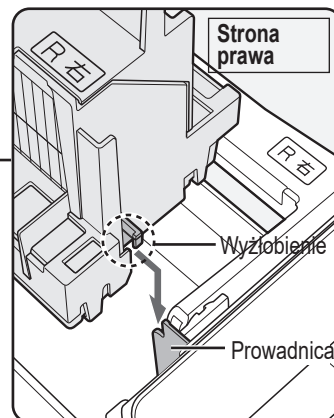

Tak samo po prawej stronie.

## Ustaw uchwyt pojemnika w początkowej pozycji.

- ① Podnieś uchwyt pojemnika.
- ② Ustaw z powrotem w początkowej pozycji.

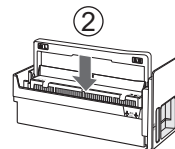
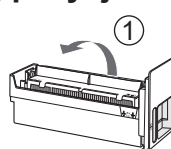



## URZĄDZENIE GŁÓWNE



Używaj suchej, miękkiej ściereczki.

## OSTRZEŻENIE

- Nie wolno używać lotnych substancji. Benzyna, rozcieńczalnik czy proszki do szorowania mogą uszkodzić powierzchnię.
- Nie wolno stosować detergentów. Detergenty mogłyby uszkodzić oczyszczacz.

## CZYSZCZENIE FILTRÓW

Ostrożnie usuń kurz za pomocą odpowiedniego urządzenia, na przykład odkurzacza z odpowiednią końcówką. Jeśli używasz oczyszczacza w miejscach o mocno zanieczyszczonym powietrzu i silnych zapachach, dokonuj czynności konserwacyjnych często, nawet jeśli wskaźnik filtra nie świeci się.

### FILTR POCHŁANIAJĄCY ZAPACHY

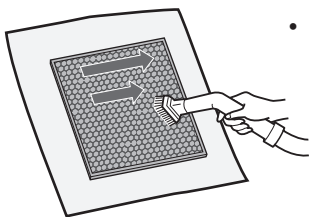

- Obie strony można czyścić.

### FILTR HEPA

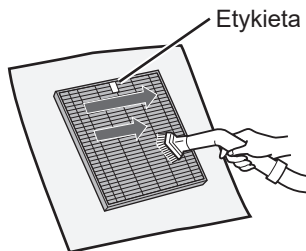

- Należy oczyścić tylko oznaczoną stronę. Nie wolno czyścić odwrotnej strony.

## OSTRZEŻENIE

- Nie wolno myć filtrów. Nie wolno ich poddawać bezpośredniemu działaniu promieni słonecznych.

Niektóre składniki zapachu mogą być zatrzymane i oddawane z opóźnieniem przez filtry, co może spowodować, że wydmuchiwanym powietrzu pojawi się dodatkowy zapach. W zależności od miejsca eksploatacji oczyszczacza, zwłaszcza w warunkach o wiele trudniejszych niż domowe, zapach ten może stać się wyczuwalny o wiele szybciej, niż należałoby się tego spodziewać. Jeśli po oczyszczeniu filtrów zapach nadal się utrzymuje lub nie można usunąć kurzu, należy wymienić filtry.

Pamiętaj o odłączeniu wtyczki od sieci elektrycznej.

## WYMIANA FILTRÓW

### TRWAŁOŚĆ FILTRÓW

Trwałość filtrów zależy od pomieszczenia, warunków użytkowania i umiejscowienia oczyszczacza. Trwałość filtra HEPA i filtra pochłaniającego zapachy oraz częstotliwość ich wymiany ustalono na podstawie warunków panujących w pomieszczeniu, w którym wypalanych jest 5 papierosów dziennie, a wydajność zatrzymywania kurzu i usuwania zapachów jest zmniejszona o połowę w stosunku do wydajności nowych filtrów.

Zaleca się częstszą wymianę filtrów, jeśli urządzenie pracuje w warunkach o wiele trudniejszych niż domowe.

- |                               |                         |
|-------------------------------|-------------------------|
| • Filtr HEPA                  | Po 2 latach od otwarcia |
| • Filtr pochłaniający zapachy | Po 2 latach od otwarcia |
| • Filtr nawilżający           | Po 5 latach od otwarcia |

### Model filtra zapasowego

W sprawie zakupu nowego filtra należy porozumieć się ze sprzedawcą urządzenia.

MODEL OCZYSZCZACZA	MODEL FILTRA ZAPASOWEGO		
	Filtr HEPA: 1 sztuka	Filtr pochłaniający zapachy: 1 sztuka	Filtr nawilżający: 1 sztuka
UA-HG30E	UZ-HG3HF	UZ-HG3DF	UZ-HG3MF

### UWAGA

Skorzystaj z etykiety z datą w ramach przypomnienia o wymianie filtra.

Etykieta znajduje się po lewej stronie urządzenia.

### Usuwanie zużytych filtrów

Zużyte filtry należy usuwać zgodnie z lokalnymi przepisami dotyczącymi składowania odpadów.

Materiały zastosowane w filtrze HEPA:

- Filtr : polipropylen
- Rama : poliester

Materiały zastosowane w filtrze pochłaniającym zapachy:

- Filtr : węgiel aktywowany, politereftalan etylenu, polipropylen
- Rama : papier

Materiały zastosowane w filtrze nawilżającym:

- Filtr: sztuczny jedwab, poliester

#### Filtr nawilżający

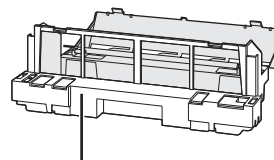
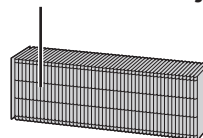

Nie wyrzucaj ramy filtra (szarej).

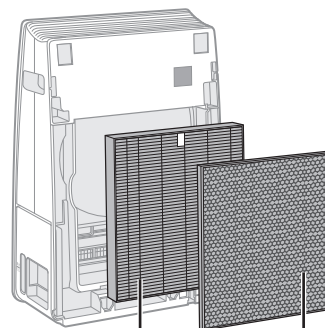

Filtr HEPA



Filtr pochłaniający zapachy

# ROZWIĄZYWANIE PROBLEMÓW

Zanim wezwiesz serwisanta, zapoznaj się z poniższą tabelą rozwiązywania problemów, aby sprawdzić, czy problem nie powstał w wyniku uszkodzenia oczyszczacza.

OBJAW	ROZWIĄZANIE (poniższe objawy nie oznaczają usterki)
Utrzymuje się przykry zapach i dym.	<ul style="list-style-type: none"> <li>Sprawdź filtry. Jeśli są silnie zanieczyszczone, wyczyść lub wymień je (patrz strony PL-13, PL-14, PL-15, PL-16, PL-17).</li> </ul>
Wskaźnik kurzu świeci na czerwono, chociaż powietrze jest czyste.	<ul style="list-style-type: none"> <li>W chwili włączenia urządzenia powietrze mogło być silnie zanieczyszczone. Odłącz wtyczkę od gniazdka elektrycznego i podłącz ją po minucie.</li> </ul>
Wskaźnik kurzu świeci na pomarańczowo lub czerwono, chociaż powietrze jest czyste.	<ul style="list-style-type: none"> <li>Zanieczyszczone lub zablokowane otwory czujnika kurzu zakłócają prawidłowe działanie czujnika. Ostrożnie wyczyść filtr czujnika lub panel tylny (patrz strona PL-13).</li> </ul>
Urządzenie emituje stuki lub trzaski.	<ul style="list-style-type: none"> <li>Trzaski lub stuki mogą być słyszalne, gdy urządzenie wytwarza jony.</li> </ul>
Nawiewane powietrze ma nieobojętny zapach.	<ul style="list-style-type: none"> <li>Sprawdź, czy filtry nie są silnie zanieczyszczone.</li> <li>Wyczyść lub wymień filtry.</li> <li>Oczyszczacz powietrza z generatorem Plasmacluster emitują niewielką ilość ozonu, który może być źródłem zapachu.</li> </ul>
Urządzenie nie działa, chociaż w powietrzu jest dym papierosowy.	<ul style="list-style-type: none"> <li>Czy urządzenie nie zostało zainstalowane w miejscu utrudniającym skuteczną detekcję dymu papierosowego?</li> <li>Sprawdź, czy otwory czujnika kurzu nie zostały zablokowane lub zatkane. Jeśli tak, wyczyść filtr czujnika lub panel tylny (patrz strona PL-13).</li> </ul>
Wskaźnik filtra świeci się.	<ul style="list-style-type: none"> <li>Po wymianie filtrów należy podłączyć kabel zasilający do gniazdka elektrycznego i nacisnąć przycisk resetowania filtra.</li> </ul>
Wskaźniki kurzu są wyłączone.	<ul style="list-style-type: none"> <li>Upewnij się, że wskaźniki nie zostały wyłączone. W takim przypadku należy nacisnąć przycisk włączenia/wyłączenia wskaźników, żeby z powrotem włączyć wskaźniki (patrz strona PL-11).</li> <li>Upewnij się, że nie został wybrany tryb SLEEP (patrz strona PL-10).</li> </ul>
Wskaźnik nawilżacza nie świeci się, gdy pojemnik nawilżacza jest pusty.	<ul style="list-style-type: none"> <li>Wyczyść pojemnik nawilżacza. Upewnij się, że urządzenie stoi na równym podłożu.</li> </ul>
Wody w pojemniku nie ubywa lub ubywa jej powoli.	<ul style="list-style-type: none"> <li>Upewnij się, że pojemnik nawilżacza został prawidłowo zainstalowany. Sprawdź filtr nawilżający.</li> <li>Jeśli filtr jest silnie zabrudzony, należy go wyczyścić lub wymienić (patrz strony PL-14, PL-15, PL-17).</li> <li>Stopień nawilżenia maleje, gdy wilgotność osiągnie właściwą wartość (55 ~ 65%), ponieważ przy automatycznej prędkości wentylatora aktywuje się czujnik wilgotności.</li> </ul>
Wskaźniki kurzu regularnie zmieniają kolor.	<ul style="list-style-type: none"> <li>Wskaźnik kurzu zmieniają kolor automatycznie zależnie od zanieczyszczeń wykrywanych przez czujnik kurzu.</li> </ul>
Występuje rozbieżność między wskazaniami czujnika wilgotności urządzenia i innym higrometrem w pomieszczeniu.	<ul style="list-style-type: none"> <li>Występują różnice poziomu wilgotności w tym samym pomieszczeniu.</li> <li>Czujnik posiada inne parametry pomiarowe.</li> <li>Jeśli wskaźnik pokazuje TEMPERATURĘ, naciśnij przycisk Display Select (patrz strona PL-11).</li> </ul>

**SYGNALIZACJA BŁĘDÓW** W przypadku ponownego wystąpienia błędu, prosimy o kontakt z autoryzowanym serwisem firmy Sharp.

WSKAZANIE CYFROWE	PRZYCZYNA USTERKI	ROZWIĄZANIE
	Błąd silnika wentylatora.	Odłącz oczyszczacz od sieci, odczekaj minutę i włącz go ponownie.
	Błąd czujnika temperatury-wilgotności.	

# DANE TECHNICZNE

Zasilanie		220-240 V, 50/60 Hz		
Ustawienie prędkości wentylatora		MAKS.	ŚREDN.	Tryb SLEEP
Tryb OCZYSZCZANIA	Prędkość wentylatora (m <sup>3</sup> /h)	180	125	52
	Moc znamionowa (W)	27	12	4,1
	Poziom szumów (dBA)	48	38	21
Tryb OCZYSZCZANIA I NAWILŻANIA	Prędkość wentylatora (m <sup>3</sup> /h)	180	125	52
	Moc znamionowa (W)	27	12	4,1
	Poziom szumów (dBA)	48	38	21
	Nawilżanie (ml/godzinę)*1	350	280	140
Zalecana powierzchnia pomieszczenia (m <sup>2</sup> )*2		~21		
Zalecana powierzchnia pomieszczenia, w którym można uzyskać wysoką koncentrację jonów Plasmacluster (m <sup>2</sup> )*3		~17		
Pojemność pojemnika nawilżacza (l)		1,8		
Czujniki		Kurz/temperatura i wilgotność		
Rodzaj filtra	Zbieranie kurzu	HEPA *4		
	Usuwanie przykrych zapachów	Pochłaniający zapachy		
Długość kabla zasilającego (m)		2,0		
Wymiary (mm)		380 (szer.) × 197 (gł.) × 570 (wys.)		
Ciężar (kg)		7,2		

- \*1 • Stopień nawilżenia zmienia się w zależności od temperatury zewnętrznej i wewnętrznej oraz wilgotności. Stopień nawilżenia wzrasta wraz ze wzrostem temperatury lub spadkiem wilgotności.  
Stopień nawilżenia maleje wraz ze spadkiem temperatury lub wzrostem wilgotności.  
• Warunki pomiaru: 20°C, 30% wilgotności (JEM1426)
- \*2 • Podana zalecana powierzchnia pomieszczenia dotyczy przypadku, gdy wentylator pracuje z maksymalną szybkością.  
• Zalecana powierzchnia pomieszczenia oznacza przestrzeń, z której określoną ilość cząstek kurzu można usunąć w ciągu 30 minut.
- \*3 • Powierzchnia pomieszczenia, w którym można zmierzyć stężenie wyemitowanych do otoczenia jonów w liczbie ok. 7000 jonów na centymetr sześcienny, w pobliżu środka pomieszczenia, gdy wentylator pracuje z maksymalną prędkością, a urządzenie główne zostało zainstalowane w pobliżu ściany na wysokości ok. 1,2 m od podłogi.
- \*4 • Filtr usuwa ponad 99,97% cząsteczek kurzu o rozmiarach 0,3 mikrona (JEM1467).

## Pobór mocy w trybie czuwania

Jeśli urządzenie jest podłączone do sieci elektrycznej, pobiera w trybie czuwania ok. 0,9 W w celu zasilania układów elektronicznych.

Żeby zapobiec zbędnemu zużyciu energii, należy odłączać urządzenie od sieci elektrycznej, jeśli nie jest używane.



# SHARP®

## UA-HG30E



HIGH-DENSITY 7000\*

“Plasmacluster” en “Device of a cluster of grapes” zijn geregistreerde handelsmerken van Sharp Corporation.

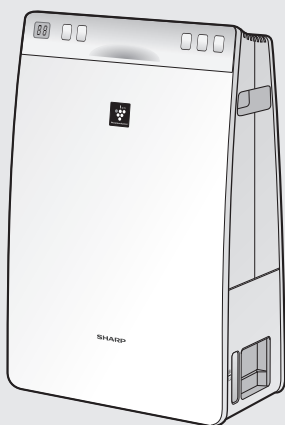

\* Het nummer in dit technologiemark geeft bij benadering een indicatie van het aantal ionen dat aan de lucht wordt afgegeven op 1 cm<sup>3</sup>. Dit wordt gemeten rondom het midden van de ruimte met het betreffende bodemoppervlak dat de “plasmacluster met hoge dichtheid 7000” bestrijkt (op een hoogte van 1,2 m boven de vloer), als het product dicht bij een wand geplaatst is en werkt met de modusinstelling MAX.

**Vrijstaande uitvoering**

### LUCHTREINIGER met bevochtigingsfunctie BEDIENINGSHANDLEIDING

## Lees de onderstaande informatie alvorens u uw nieuwe luchtreiniger in gebruik neemt

De luchtreiniger neemt via de luchtinlaat de kamerlucht op, laat de lucht achtereenvolgens circuleren door een voorfilter, een geurfilter en een HEPA-filter en blaast de lucht dan via de luchtuitlaat weer de kamer in. De HEPA-filter verwijdert 99,97% van stofdeeltjes groter dan 0,3 micron die de filter passeren en helpt zo geuren absorberen.

De geurfilter absorbeert geurtjes als deze door de filter gaan.

Sommige geuren die door de filters geabsorbeerd worden, worden na verloop van tijd afgebroken waardoor er bijkomende geuren ontstaan. Afhankelijk van de gebruiksomstandigheden, voornamelijk als het product wordt gebruikt in een omgeving die aanzienlijk veeleisender is dan een huishoudelijke omgeving, kunnen deze bijkomende geuren sneller dan verwacht sterker worden. Als deze geuren aanhouden, vervangt u de filter.

(Zie NL-16)

## OPMERKING

- De luchtreiniger is bedoeld om luchtgedragen stofdeeltjes en geuren uit de lucht te verwijderen. De luchtreiniger is niet ontworpen voor de verwijdering van schadelijke gassen, zoals koolmonoxide dat in sigarettenrook zit. De luchtreiniger verwijdert een geur wellicht niet volledig als de geurbron nog aanwezig is.

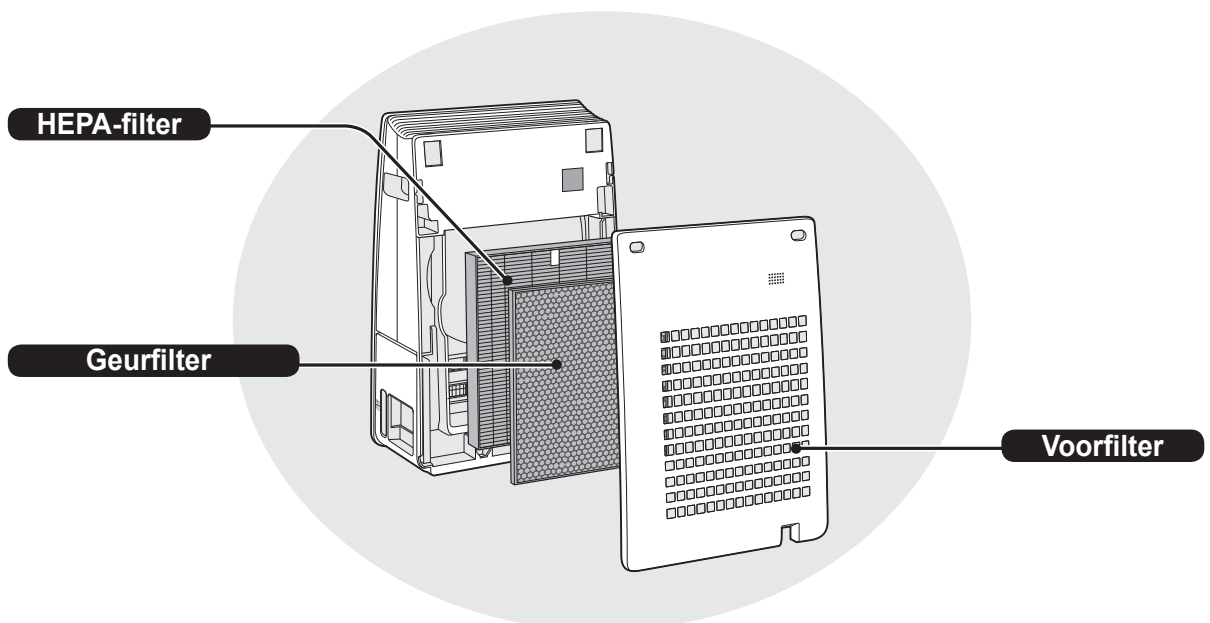



## KENMERKEN

Een unieke combinatie van  
luchtbehandelingstechnologieën  
Drievoudig filtratiesysteem + Plasmacluster  
+ Bevochtiging

### VANGT STOFDEELTJES OP\*

Het voorfilter vangt stofdeeltjes en andere grote luchtgedragen deeltjes op.

### VERMINDERT GEUREN

De geurfilter absorbeert veel van de in normale huishoudens voorkomende geuren.

### VERMINDERT POLLEN & SCHIMMELS\*

De HEPA-filter vangt 99,97% van stofdeeltjes groter dan 0,3 micron op.

### VERFRIST

Met een uitgebalanceerde afgifte van positieve en negatieve ionen is de plasmacluster-luchtreiniging een natuurlijk proces.

### BEVOCHTIGT

Werkt tot wel 5 uur lang per vulling.\*\*

\*Wanneer de lucht via het filtersysteem circuleert.

\*\*Grootte van de ruimte: tot 16 m<sup>2</sup>

Sensortechnologie bewaakt voortdurend de luchtkwaliteit en op basis van de gemeten luchtkwaliteit en luchtvochtigheid wordt de werking van de luchtreiniger automatisch aangepast.

## INHOUD

BELANGRIJKE VEILIGHEIDSINSTRUCTIES ..	NL-2
NAMEN VAN DE ONDERDELEN .....	NL-6
VOORBEREIDING .....	NL-8
BEDIENING.....	NL-10
NUTTIGE FUNCTIE .....	NL-11
VERZORGING EN ONDERHOUD .....	NL-13
PROBLEEMOPLOSSING.....	NL-18
SPECIFICATIES .....	NL-19

Bedankt voor de aankoop van deze SHARP Luchtreiniger. Lees deze handleiding zorgvuldig alvorens u de luchtreiniger gebruikt. Nadat u de handleiding gelezen hebt, bewaart u deze op een handige plek zodat u deze in de toekomst kunt raadplegen.

# BELANGRIJKE VEILIGHEIDSINSTRUCTIES

Bij het gebruik van elektrische apparaten dient u altijd enkele fundamentele veiligheidsvoorschriften in acht te nemen, waaronder:

**WAARSCHUWING** – Neem altijd het onderstaande in acht om het gevaar voor een elektrische schok, brand of lichamelijk letsel te voorkomen:

- Lees alle instructies goed door voordat u de unit in gebruik neemt.
- Gebruik uitsluitend een stopcontact van 220-240 volt.
- **Gebruik de unit niet als het netsnoer of de stekker beschadigd is of als de aansluiting op het stopcontact loszit.**
- Stof de stekker regelmatig af.
- **Steek geen vingers of vreemde voorwerpen in de luchtinlaat of luchtuitlaat.**
- **Houd bij het verwijderen van het netsnoer altijd de stekker vast en trek nooit aan het snoer.**  
Als u dit niet doet, kan dit resulteren in kortsluiting hetgeen leidt tot een elektrische schok of brand.
- **Hanteer de stekker niet met natte handen.**
- **Gebruik deze luchtreiniger niet in de buurt van gastoestellen of een open haard.**
- Trek de stekker uit het stopcontact voordat u het waterreservoir vult en wanneer u de unit schoonmaakt of niet gebruikt. Als u dit niet doet, kan dit resulteren in kortsluiting hetgeen leidt tot een elektrische schok of brand.
- **Als het netsnoer beschadigd is, moet dit worden vervangen door de fabrikant, zijn onderhoudsvertegenwoordiger, door Sharp erkend onderhoudspersoneel of ander bevoegd personeel om alle veiligheidsrisico's uit te sluiten.**
- Onderhoud aan deze luchtreiniger mag alleen door Sharp erkend onderhoudspersoneel worden uitgevoerd. Neem in geval van problemen of voor afstelling of reparatie contact op met het dichtstbijzijnde servicecenter.
- Gebruik de luchtreiniger niet in ruimtes waar met insecticiden gespoten is. Gebruik de unit niet in ruimtes waar oliebestanddelen, wierook, vonken van brandende sigaretten of chemische dampen in de lucht aanwezig zijn. Gebruik de unit niet in ruimtes waar deze nat kan worden, zoals in een badkamer.
- Wees voorzichtig bij het schoonmaken van de unit. Agressieve reinigingsmiddelen kunnen de buitenkant beschadigen.
- Wanneer de unit moet worden verplaatst, verwijdert u eerst de luchtbevochtigingsbak en tilt u het toestel aan de handgrepen aan weerszijden van het toestel op.
- Wanneer u de unit verplaatst als de luchtbevochtigingsbak water bevat, kan het volgende gebeuren:
  - Elektrische schok.
  - Schade aan de unit, veroorzaakt door interne lekkage.
  - Waterlekkage.
- Drink niet van het water dat in de luchtbevochtigingsbak zit.

- Vervang het water in de luchtbevochtigingsbak dagelijks door vers kraanwater en maak de luchtbevochtigingsbak regelmatig schoon (zie NL-14 en NL-15). Haal al het water uit de luchtbevochtigingsbak wanneer de luchtreiniger niet wordt gebruikt.  
Wanneer er water in de luchtbevochtigingsbak achterblijft, kan dit een voedingsbodem voor schimmels en bacteriën en een bron van kwalijke geuren vormen.  
In zeldzame gevallen kunnen dergelijke bacteriën een gezondheidsrisico vormen.
- Dit apparaat kan worden gebruikt door kinderen van 8 jaar en ouder en personen met verminderde lichamelijke, zintuiglijke of verstandelijke vermogens of gebrek aan ervaring en kennis, zolang ze onder toezicht staan of zijn geïnstrueerd over het gebruik van het apparaat op een veilige manier en op de hoogte zijn van het gevaar tijdens het gebruik. Kinderen mogen niet met het apparaat spelen. Reiniging en onderhoud mag niet zonder toezicht door kinderen worden uitgevoerd.

## **OPMERKING** – Wat u moet doen als de unit de radio- of tv-ontvangst verstoort

Als de luchtreiniger de radio- of televisie-ontvangst verstoort, voer dan een of meerdere van de volgende maatregelen uit:

- Pas de ontvangstantenne aan of positioneer deze opnieuw.
- Vergroot de afstand tussen de luchtreiniger en de radio of tv.
- Sluit de luchtreiniger aan op een stopcontact in een andere stroomgroep dan de groep waarop de radio- of televisie-ontvanger is aangesloten.
- Raadpleeg de leverancier of een ervaren radio- of televisietechnicus.

## **VOORZORGSMAATREGELEN VOOR GEBRUIK**

- Schakel de unit niet in als de filters en de luchtbevochtigingsbak niet of niet goed zijn geïnstalleerd.
- Stel de luchtreiniger niet bloot aan water.
- De HEPA-filter en de geurfilter kunnen niet worden gewassen of opnieuw worden gebruikt.  
Als u dit wel doet, worden de filterprestaties niet verbeterd en het kan eveneens resulteren in elektrische schokken of storingen.
- Reinig de buitenkant alleen met een zachte doek.  
Gebruik geen vluchtige vloeistoffen of reinigingsmiddelen. Als u dit wel doet, kan dit schade aan of scheuren in de buitenkant van de unit veroorzaken.  
Daarnaast kan het ook sensorstoringen veroorzaken.
- Hoe vaak de luchtreiniger ontkalkt dient te worden, is afhankelijk van de hardheid en zuiverheid van het gebruikte water; hoe harder het water, hoe vaker de luchtreiniger zal moeten worden ontkalkt.

# BELANGRIJKE VEILIGHEIDSINSTRUCTIES

- Alvorens u de unit verplaatst, dient u ervoor te zorgen dat deze uit staat. Verwijder de luchtbevochtigingsbak terwijl u de handgreep aan de zijkant van de unit vasthoudt.
- Als u de luchtbevochtigingsbak verwijdert/terug plaatst, wees dan voorzichtig dat uw vingers niet blijven steken in de unit.
- Als u de unit verplaatst, gebruik dan de handgrepen aan weerszijden van de unit. Verplaats de unit niet als deze in gebruik is.
- Blokkeer de luchtinlaat en/of luchtuitlaat niet.
- Plaats de unit niet in de buurt van of boven hete voorwerpen, zoals een kachel of oven, noch op plaatsen waar deze aan stoom kan worden blootgesteld.
- Gebruik de unit altijd rechtopstaand.

## RICHTLIJNEN VOOR INSTALLATIE

- Bewaar bij het gebruik van de unit een afstand van minstens 2 m tot apparatuur die elektrische golven uitzendt, zoals televisie- en radiotoestellen, om interferentie te voorkomen.
- Vermijd plaatsen waar de sensoren wordt blootgesteld aan directe wind. Als u dit niet doet, kan dit resulteren in storingen van de unit.
- Vermijd plaatsen waar meubels, stoffen of andere objecten in contact kunnen komen met de unit en de in- en uitlaat van lucht kunnen verstoren.
- Vermijd plaatsen waar de luchtreiniger wordt blootgesteld aan condens of grote temperatuurswijzigingen.  
Een geschikte kamertemperatuur ligt tussen 0 en 35°C.
- Plaats de unit op een vlakke en stabiele ondergrond en zorg dat een goede luchtcirculatie mogelijk is.  
Als de unit op een zwaar tapijt geplaatst wordt, kan deze licht trillen.  
Een vlakke ondergrond is van belang om te voorkomen dat er water uit de luchtbevochtigingsbak kan lekken.
- Vermijd plaatsen waar vet of olieachtige rook ontstaat.  
Als u dit niet doet, kan dit resulteren in scheuren in de buitenkant van de unit alsook in sensorstoringen.
- De stofverzamelingsfunctie van de unit is zelfs effectief als de afstand tussen de unit en de wand slechts 3 cm bedraagt. De omringende wanden en vloer kunnen vuil worden. Plaats de unit op afstand van de wand.  
De wand direct achter de luchtuitlaat kan na verloop van tijd vuil worden. Als u de unit gedurende langere tijd op dezelfde plaats gebruikt, reinig dan regelmatig de omringende wanden.

## RICHTLIJNEN VOOR GEBRUIK VAN DE FILTERS

- Volg de instructies in deze handleiding voor een juiste verzorging en correct onderhoud van de filters.



Let op: Uw product is van dit symbool voorzien. Dit betekent dat afgedankte elektrische en elektronische apparatuur niet samen met het normale huisafval mogen worden weggegooid. Er bestaat een afzonderlijk inzamelingsstelsel voor deze producten.

## A. Informatie over afvalverwijdering voor gebruikers (particuliere huishoudens)

### 1. In de Europese Unie

GOOI DIT APPARAAT NIET MET HET NORMALE HUISAFVAL WEG EN VERBRAND HET OOK NIET IN DE KACHEL.

Afgedankte elektrische en elektronische apparatuur moet GESCEIDEN worden

ingezameld en behandeld conform de plaatselijke wetgeving.

Gescheiden inzameling stimuleert een milieuvriendelijke verwerking, recycling van materialen en beperkt de definitieve verwijdering van afval. ONJUISTE VERWIJDERING kan vanwege bepaalde substanties schadelijk zijn voor de gezondheid en het milieu! Breng GEBRUIKTE APPARATUUR naar een plaatselijk, meestal gemeentelijk, inzamelpunt, indien mogelijk.

Als u twijfels hebt over de verwijdering, neem dan contact op met de lokale autoriteiten en vraag naar de juiste verwijderingsmethode.

ALLEEN VOOR GEBRUIKERS IN DE EUROPESE UNIE EN ENKELE ANDERE LANDEN; BIJVOORBEELD NOORWEGEN EN ZWITSERLAND: U bent wettelijk verplicht deel te nemen aan gescheiden inzameling.

Het bovenstaande symbool staat op elektrische en elektronische apparatuur (of de verpakking) om gebruikers hieraan te herinneren.

Gebruikers uit PARTICULIERE HUISHOUDENS zijn verplicht gebruik te maken van bestaande inzamelingsinrichtingen voor gebruikte apparatuur. Retourneren is gratis.

Als de apparatuur gebruikt is voor ZAKELIJKE DOELEINDEN, neem dan contact op met uw SHARP-dealer die u zal informeren over de terugname. Het kan zijn dat u een bijdrage voor de terugname moet betalen. Kleine producten (en kleine hoeveelheden) kunnen door de lokale inzamelingsinrichtingen worden verwerkt. Voor Spanje: Neem contact op met de inzamelingsinrichting of de lokale autoriteiten voor de terugname van uw afgedankte producten.

### 2. In andere landen buiten de Europese Unie

Als u dit product wilt weggooien, neem dan contact op met de plaatselijke autoriteiten voor informatie omtrent de juiste verwijderingsprocedure.

Voor Zwitserland: U kunt afgedankte elektrische en elektronische apparatuur kosteloos bij de distributeur inleveren, zelfs als u geen nieuw product koopt. Aanvullende inzamelingsinrichtingen zijn vermeld op de startpagina van [www.swico.ch](http://www.swico.ch) of [www.sens.ch](http://www.sens.ch).

## B. Informatie over afvalverwijdering voor bedrijven.

### 1. In de Europese Unie

Als u het product voor zakelijke doeleinden heeft gebruikt en als u dit wilt weggooien:

Neem contact op met uw SHARP-dealer die u inlichtingen verschaft over de terugname van het product. Het kan zijn dat u een bijdrage voor de terugname en recycling moet betalen.

Kleine producten (en kleine hoeveelheden) kunnen door de lokale inzamelingsinrichtingen worden verwerkt.

Voor Spanje: Neem contact op met de inzamelingsinrichting of de lokale autoriteiten voor de terugname van uw afgedankte producten.

### 2. In andere landen buiten de Europese Unie

Als u dit product wilt weggooien, neem dan contact op met de plaatselijke autoriteiten voor informatie omtrent de juiste verwijderingsprocedure.

# NAMEN VAN DE ONDERDELEN

## VOORZIJDE / ACHTERZIJDE

### VOORZIJDE

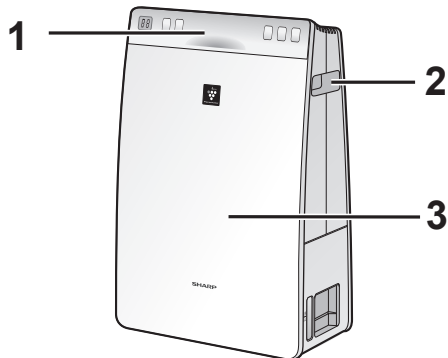

### Achterzijde

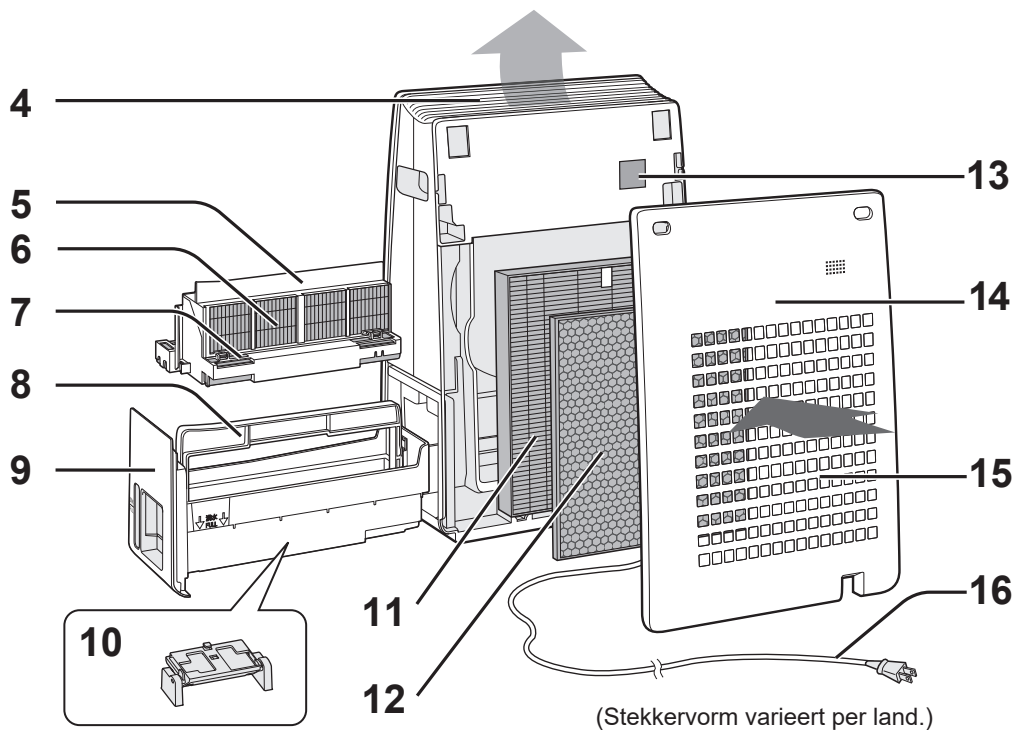

1	Bedieningspaneel / display (zie NL-5)	9	Luchtbevochtigingsbak
2	Handgrepen (2 locaties)	10	Vlotter
3	Hoofddunit	11	HEPA-filter
4	Luchtuitlaat	12	Geurfilter
5	Filterframe	13	Sensorfilter / sensor (intern)
6	Luchtbevochtigingsfilter	14	Achterpaneel (voorfilter)
7	Vlotter (in filterframe)	15	Luchtinlaat
8	Bakhandgreep	16	Netsnoer/stekker





## FILTERINSTALLATIE

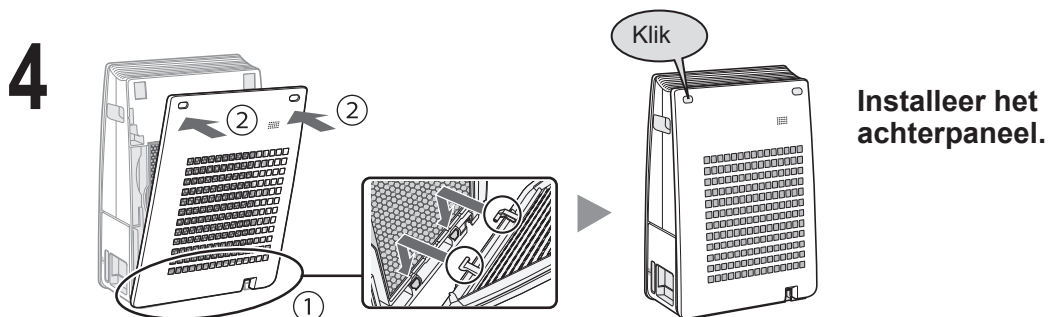
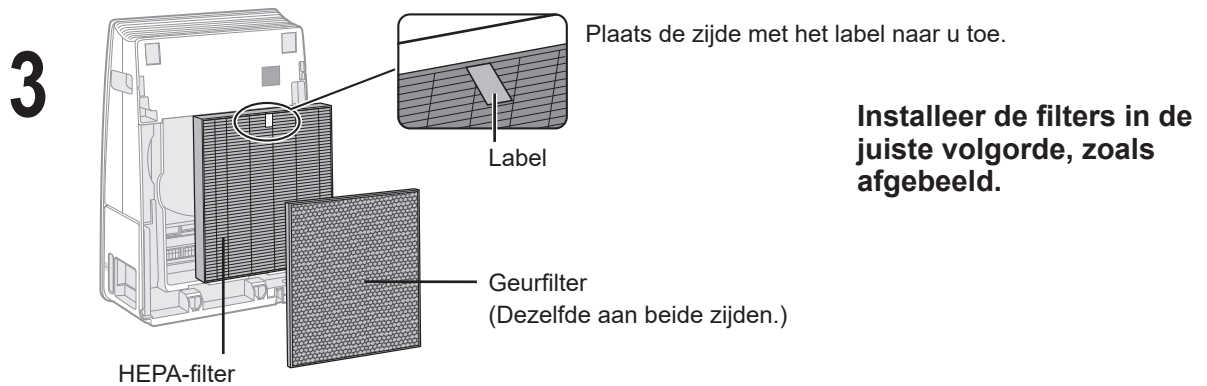
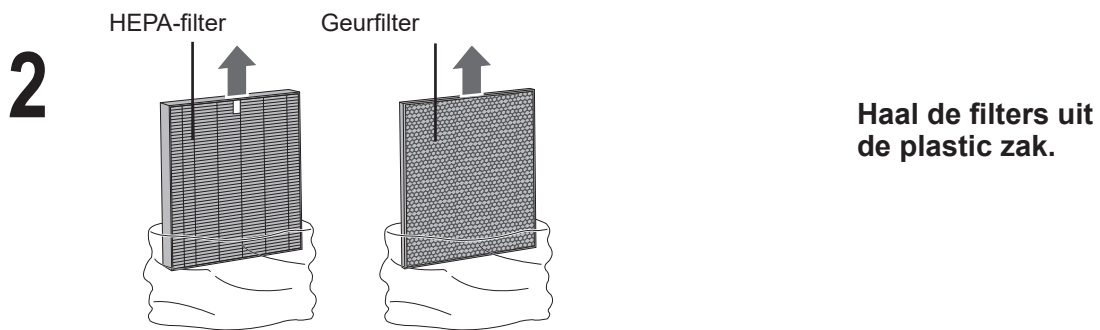
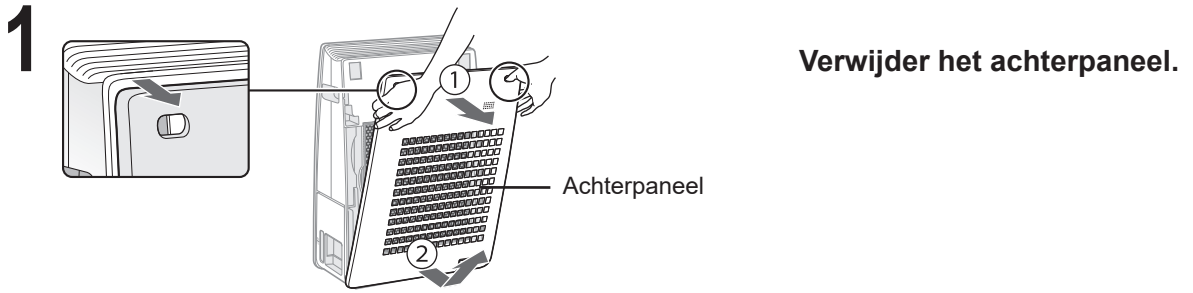



## DE LUCHTONVOCHTIGINGSBAK BIJVULLEN

De lucht wordt bevochtigd door water dat uit de luchtbevochtigingsbak omhoog wordt gepompt te vaporiseren. De unit kan zelfs gebruikt worden zonder dat er water in de luchtbevochtigingsbak zit.

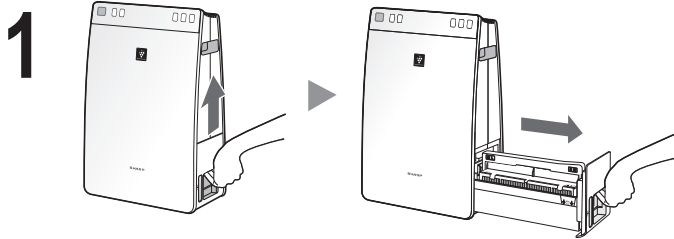

**Trek de luchtbevochtigingsbak eruit.**

### VOORZICHTIG

Reinig de luchtbevochtigingsbak als deze vuil is geworden of als u duidelijk een geur ruikt. (Zie NL-14, NL-15)

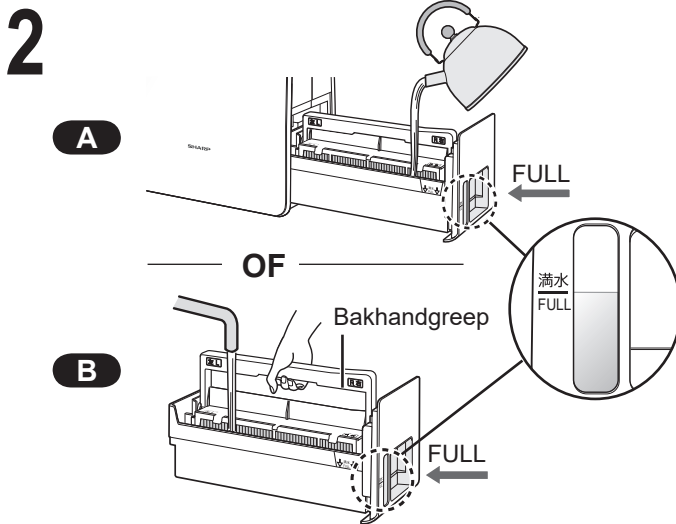

**Vul de luchtbevochtigingsbak met kraanwater aan de hand van methode **A** of **B**.**

### VOORZICHTIG

- Het filterframe drijft omhoog als water bijgevoerd wordt.
- Als u de luchtbevochtigingsbak draagt, houd deze dan met beide handen vast of gebruik de bakhandgreep.
- Vul de luchtbevochtigingsbak rustig met water om spetteren te voorkomen.
- Vul de bak niet verder dan de indicatie "FULL". De luchtbevochtigingsbak past niet in de unit als er te veel water in zit.

**3**

## Installeer de luchtbevochtigingsbak.

### VOORZICHTIG

- Plaats de bakhandgreep in de oorspronkelijke positie voorafgaand aan de installatie.

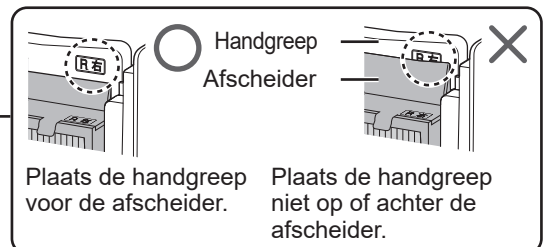
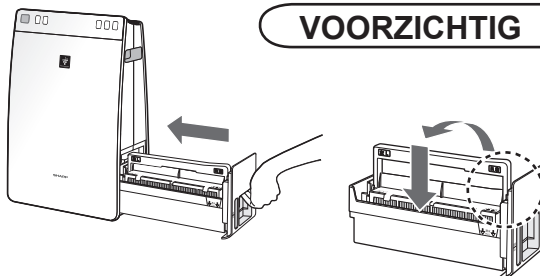

### VOORZICHTIG

- Stel de unit niet bloot aan water. Als u dit wel doet, kan dit leiden tot kortsluiting of een elektrische schok.
- Gebruik alleen schoon kraanwater. Als u ander water gebruikt, ontstaat het risico dat schimmels of bacteriën ontstaan.
- Gebruik geen heet water (40°C), chemische middelen, aromatische stoffen. Als u dit wel doet kan dit vervormingen aan de unit of storingen veroorzaken.
- Als u de luchtbevochtigingsbak verwijdert en installeert, let dan op dat u geen water morst.

# BEDIENING

## START / STOP

### START

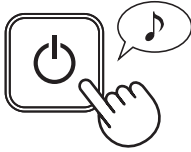

### STOP

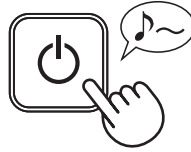

- Kies de gewenste ventilatorsnelheid.  

- Tenzij het stroomsnoer is losgekoppeld, begint de bediening in het vorige programma waarin hij is gebruikt.

## REINIGEN DOOR IONENDOUCHE

Laat plasmaclusterionen met hoge dichtheid vrijkomen en voert gedurende 60 minuten een sterke luchtstroom af.

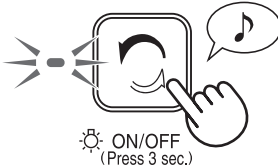
### START



### OPMERKING

- Als de bediening voltooid is, keer de unit terug naar het vorige bedieningsprogramma. Het is mogelijk om vanuit dit programma tijdens het gebruik over te schakelen naar een ander programma.

## VENTILATORSNELHEID

Kies de gewenste ventilatorsnelheid.

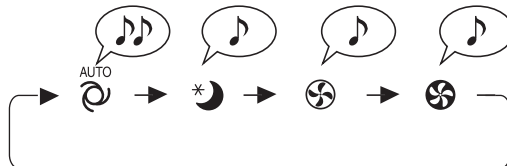

### OPMERKING

#### SLAAP \*

- De indicatielampjes op de voorzijde gaan automatisch uit.

#### AUTOMATISCH

- De ventilatorsnelheid wordt automatisch geschakeld tussen HOOG en LAAG, afhankelijk van de luchtvochtigheid en de hoeveelheid onzuiverheden in de lucht.

# NUTTIGE FUNCTIE

## BESTURING LAMPJES

U kunt de indicatielampjes op de voorzijde UITzetten als deze te fel zijn.

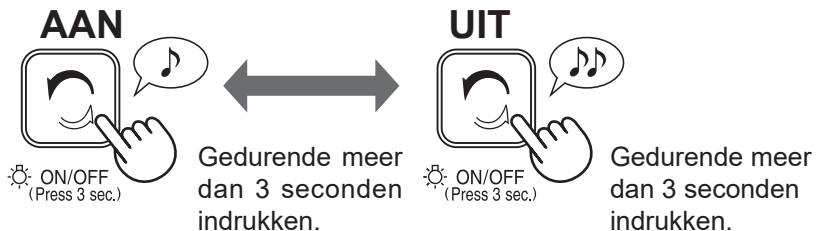

## Plasmaclusterion AAN/UIT

Als plasmaclusterionen AAN staat, is het plasmaclusterionlampje aan. (blauw)

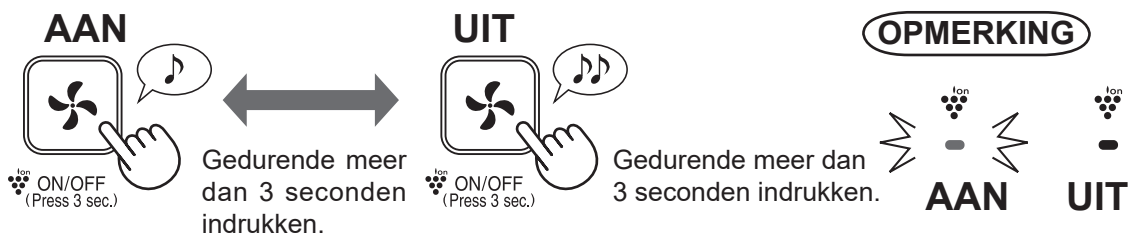

## Het display wijzigen (luchtvochtigheid / temperatuur)

U kunt selecteren of de luchtvochtigheid of de temperatuur wordt weergegeven op het display.

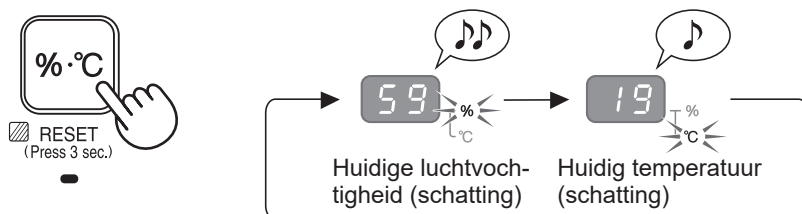

## OPMERKING

De huidige temperatuur en huidige luchtvochtigheid tonen de geschatte waarden. De waarden kunnen afwijken van de waarden die worden getoond door andere thermo- of hygrometers.

- Er is geen functie om de temperatuur aan te passen.
- De instelling van luchtvochtigheid kan niet worden aangepast..
- De unit kan niet ontvochtigen.

# NUTTIGE FUNCTIE

## Uit-TIMER

Kies de tijdsduur. De unit stopt automatisch zodra de gekozen tijdsduur bereikt is.

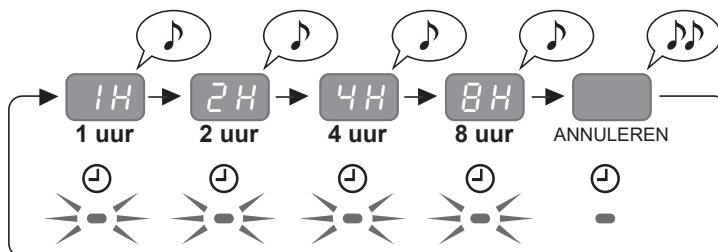

## OPMERKING

- Door op te drukken, wordt de resterende tijd weergegeven.
- Om de bedieningstijd te resetten, drukt u op terwijl de resterende tijd weergegeven wordt.

## Automatisch HERSTARTEN

Als het stroomsnoer van de unit is losgekoppeld of als er een stroomstoring is, hervat de unit de werking met vorige instellingen zodra er stroom is. De standaardinstelling is AAN.

### AAN

(als de unit UIT is)

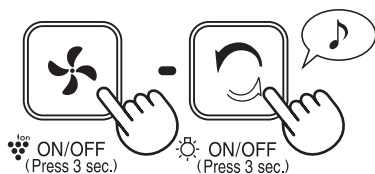

Druk beide knoppen tegelijkertijd gedurende 3 seconden of langer in.

### UIT

(als de unit UIT is)

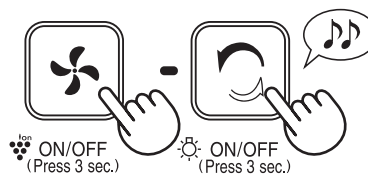

Druk beide knoppen tegelijkertijd gedurende 3 seconden of langer in.

Licht op

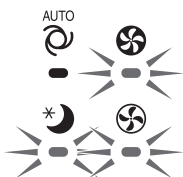

Als de , en indicatorlampjes gedurende 10 seconden aan gaan, is de instelling voltooid.



## FILTERINDICATOR

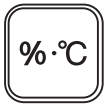

Het filterindicatorlampje gaat aan na ca. 720 uur. (30 dagen x 24 uur = 720 uur)

Dit is een herinnering om het onderstaande onderhoud uit te voeren. (Zie NL-13, NL-14, NL-15, NL-16)



Na het uitvoeren van onderhoud, reset u de filterindicator.

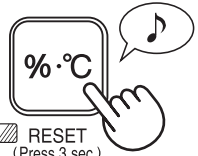

Gedurende meer dan 3 seconden indrukken.

## VERZORGINGSINDEX

Als u de unit gebruikt op een plaats met aanzienlijke lucht- en geurvervuiling, pleeg dan regelmatig onderhoud ook al is het filterindicatorlampje niet AAN.

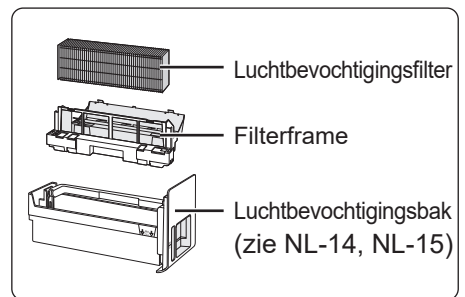
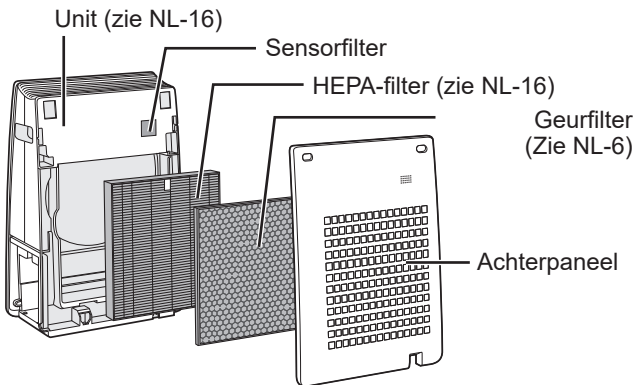

## ACHTERPANEEL

## SENSOR

Verwijder stof voorzichtig met een geschikt reinigingsgereedschap, zoals een stofzuiger met het juiste opzetstuk.

Sensor (intern)

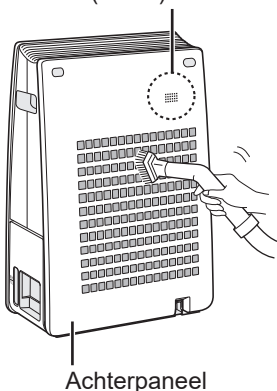

**OPMERKING** Reinigingsprocedure bij overmatige vervuiling

### ACHTERPANEEL

1. Voeg een kleine hoeveelheid keukenreiniger toe aan water en laat gedurende ongeveer 10 minuten weken.

### VOORZICHTIG

- Oefen NIET te veel druk uit als u het achterpaneel schoonveegt.
2. Spoel de keukenreiniger weg met schoon water.
  3. Laat de filter volledig drogen in een goed geventileerde ruimte.

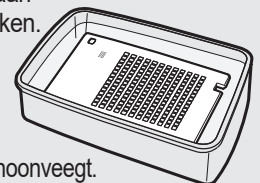

## SENSOR

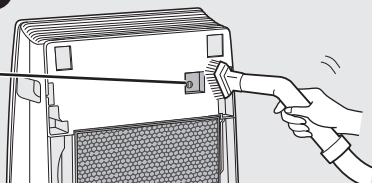
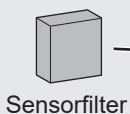

1. Verwijder het achterpaneel en de sensorfilter.
2. Verwijder stof voorzichtig van de sensor met een geschikt reinigingsgereedschap, zoals een stofzuiger met het juiste opzetstuk.
3. Als de sensorfilter overmatig vuil is, reinig deze dan met water en maak deze grondig droog.



## LUCHTBEVOCHTIGINGSFILTER/-BAK

Geurtjes kunnen onderdrukt worden door de bevochtigingsfilter en de luchtbevochtigingsbak voorzichtig met water te wassen, zelfs wanneer het filterindicatorlampje niet AAN is.

### Verwijder de luchtbevochtigingsfilter uit de bak.

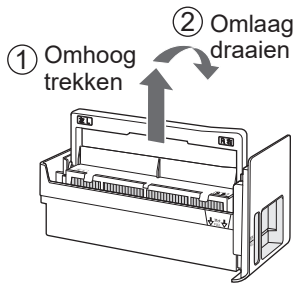

Draai de handgreep omlaag aan de ommezijde.

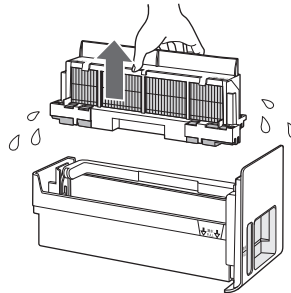

Verwijder het filterframe.

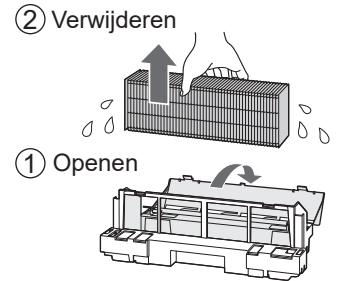

Verwijder de luchtbevochtigingsfilter.

### VOORZICHTIG

• Er kunnen waterdruppels van de luchtbevochtigingsfilter en het filterframe vallen.

### Reinig de luchtbevochtigingsbak, het filterframe en de luchtbevochtigingsfilter.

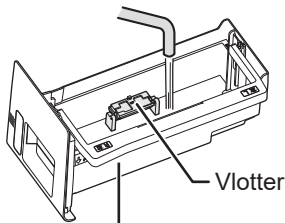

Luchtbevochtigingsbak

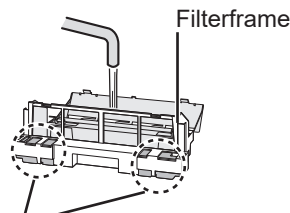

Vlotter (tempex)

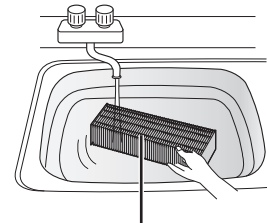

Luchtbevochtigingsfilter

### VOORZICHTIG

• Verwijder de vlotters niet.  
• Als de vlotter uit de luchtbevochtigingsbak raakt, installeer dan deze in de hieronder getoonde volgorde.

#### Dwarsdoorsnede

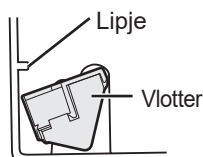

1. Plaats de vlotter onder dit lipje.

3. Steek het lipje aan de andere kant van de vlotter in de uitsparing.

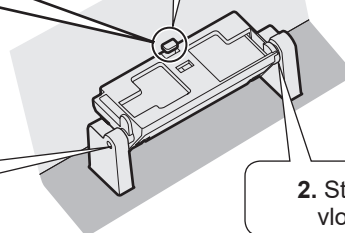

2. Steek het lipje van de vlotter in de uitsparing.

## OPMERKING Ontkalkingsprocedure

### Aanbevolen ontkalkingsoplossingen

- Citroenzuur (verkrijgbaar bij sommige drogisterijen)
- 100% citroensap zonder vruchtvlees in een flesje.

#### <met citroenzuur>

2 1/2 bekers  
water



3 theelepels

1. Gedurende ongeveer ruim 30 minuten in water laten weken met een ontkalker.

### VOORZICHTIG

- Als u citroensap als ontkalker gebruikt, laat het dan langer weken.

2. Verwijder de ontkalker met veel water.

#### <met citroensap>

3 bekers  
water



1/4 beker

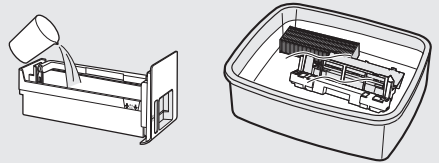

## OPMERKING Reinigingsprocedure voor de luchtbevochtigingsbak en het filterframe als deze overmatig vuil zijn

1. • Verwijder het filterframe uit de luchtbevochtigingsbak en vul deze met water tot aan de indicatie "FULL".
    - Plaats het filterframe in het water.
  2. Voeg een kleine hoeveelheid keukenreiniger aan het water toe.
  3. Laat dit 30 minuten weken.
  4. Spoel de keukenreiniger weg met schoon water.
- Reinig moeilijk te bereiken delen met een wattenstaafje of tandenborstel.

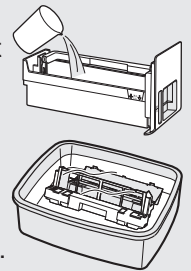

## Plaats de onderdelen na het onderhoud op correcte wijze terug.

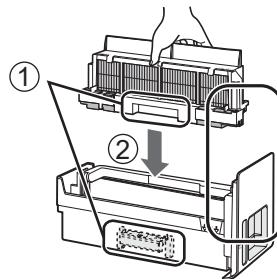
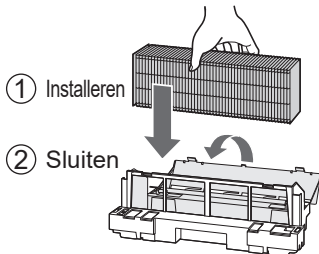

- ① Lijn de richtingen uit.
- ② Installeer de luchtbevochtigingsfilter door de groeven aan de linker- en rechterzijde in de geleidingen van de luchtbevochtigingsbak te plaatsen.

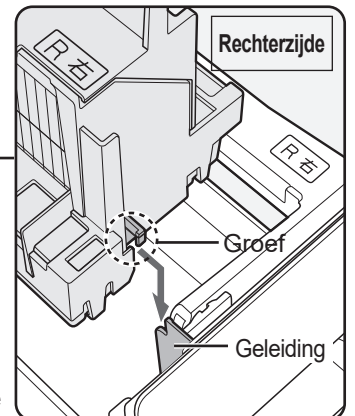

Hetzelfde aan de linkerzijde.

## Plaats de bakhandgreep in diens oorspronkelijke positie.

- ① Til de bakhandgreep op.
- ② Plaats het geheel terug in de oorspronkelijke positie.

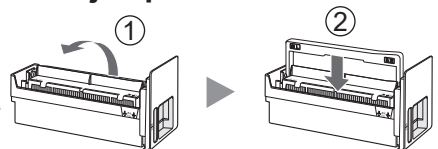



## UNIT

Veeg deze af met een droge, zachte doek.



## VOORZICHTIG

- Gebruik geen vluchtige vloeistoffen  
Benzine, verfverdunder of schuurpoeder kunnen het oppervlak beschadigen.
- Gebruik geen schoonmaakmiddelen  
De ingrediënten van schoonmaakmiddelen kunnen de unit beschadigen.

## FILTERREINIGING

Verwijder stof voorzichtig met een geschikt reinigingsgereedschap, zoals een stofzuiger met het juiste opzetstuk.

Als u de unit gebruikt op een plaats met aanzienlijke lucht- en geurvervuiling, pleeg dan regelmatig onderhoud ook al is het filterindicatorlampje niet AAN.

### GEURFILTER

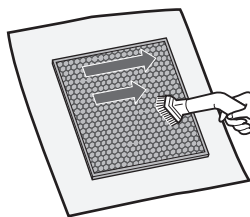

- Beide oppervlakken kunnen onderhouden worden.

### HEPA-FILTER

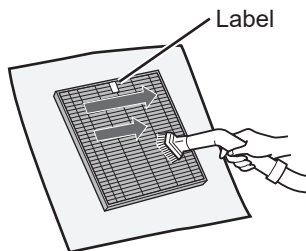

- Onderhoud uitsluitend het gelabelde oppervlak. Maak het andere oppervlak niet schoon.

## VOORZICHTIG

- Was de filters niet. Stel deze niet bloot aan zonlicht.

Sommige geuren die door de filters geabsorbeerd worden, worden na verloop van tijd afgebroken waardoor er bijkomende geuren ontstaan. Afhankelijk van de gebruiksomstandigheden, voornamelijk als het product wordt gebruikt in een omgeving die aanzienlijk veeleisender is dan een huishoudelijke omgeving, kunnen deze bijkomende geuren sneller dan verwacht sterker worden.

Vervang de filter in dergelijke gevallen of als het stof na het onderhoud niet verwijderd kan worden.



Trek altijd de stekker uit het stopcontact.

## FILTERVERVANGING

### LEVENSDUUR VAN FILTERS

De levensduur van de filter hangt af van de gebruiksomstandigheden, het gebruik en de locatie van de unit. De levensduur van een HEPA-filter en een geurfilter en de vervangingsuggesties zijn gebaseerd op de luchtreiniging in een ruimte waarin 5 sigaretten per dag worden gerookt en waarbij de stofverzameling door de unit en ongeuringsprestaties verslechterd zijn tot halverwege het niveau van een nieuwe filter.

We raden u aan de filter regelmatig te vervangen als de unit gebruikt wordt onder omstandigheden die aanzienlijk veeleisender zijn dan normale omstandigheden.

•HEPA-filter	Ongeveer 2 jaar na opening
•Geurfilter	Ongeveer 2 jaar na opening
•Luchtbevochtigingsfilter	Ongeveer 5 jaar na opening

### Vervanging filtermodel

Gelieve contact op te nemen met uw dealer voor de aankoop van een vervangende filter.

LUCHTREINIGER-MODEL	VERVANGING FILTERMODEL		
	HEPA-filter: 1 stuk	Geurfilter: 1 stuk	Luchtbevochtigings-filter: 1 stuk
UA-HG30E	UZ-HG3HF	UZ-HG3DF	UZ-HG3MF

#### Luchtbevochtigingsfilter

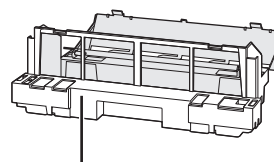
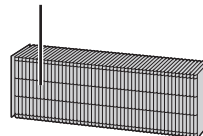

Gooi het filterframe (grijs) niet weg

### OPMERKING

Gebruik het datumlabel om u te herinneren wanneer u de filter dient te vervangen.

Er zit een datumlabel op de linkerzijde van de unit.

### Het weggooien van filters

Gooi gebruikte filters weg als afval in overeenstemming met alle plaatselijke wet- en regelgeving.

HEPA-filtermateriaal:

- Filter : polypropyleen
- Frame : polyester

Geurfiltermateriaal:

- Filter : Actieve kool, polyethyleentereftalaat, polypropyleen
- Frame : Papier

Bevochtigingsfiltermateriaal:

- Filter : rayon, polyester

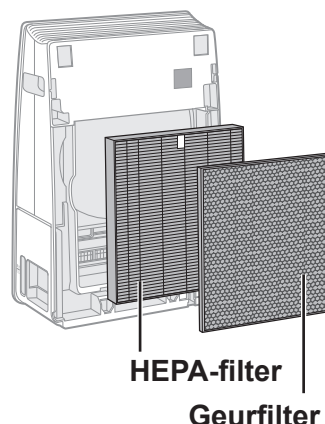



# PROBLEEMOPLOSSING

Voordat u contact opneemt met een reparateur, dient u onderstaande probleemoplossingstabel te raadplegen om u ervan te verzekeren dat het probleem geen defect van de unit is.

PROBLEEM	OPLOSSING (onderstaande zaken zijn niet te wijten aan een defect)
Geur en rook houden aan.	<ul style="list-style-type: none"> <li>Controleer de filters. Als deze extreem vuil zijn, reinig of vervang deze dan. (zie NL-13, NL-14, NL-15, NL-16, NL-17)</li> </ul>
Het stofsymboollampje is groen, zelfs terwijl de lucht niet schoon is.	<ul style="list-style-type: none"> <li>De lucht kan al vervuild zijn geweest toen de unit werd ingestoken. Trek de stekker uit het stopcontact, wacht een minuut en steek de stekker van de unit opnieuw aan.</li> </ul>
Het stofsymboollampje licht oranje of rood op hoewel de lucht schoon is.	<ul style="list-style-type: none"> <li>Vuile of verstopte openingen van de stofsensoren verhinderen de sensorwerking. Reinig het achterpaneel voorzichtig. (Zie NL-13).</li> </ul>
De unit maakt een klikkend of tikkend geluid.	<ul style="list-style-type: none"> <li>De unit kan klikkende of tikkende geluiden maken bij het genereren van ionen.</li> </ul>
De lucht die de unit afgeeft heeft een geur.	<ul style="list-style-type: none"> <li>Controleer of de filters extreem vuil zijn.</li> <li>Reinig of vervang de filters.</li> <li>Plasmacluster-luchtreinigers geven een zeer kleine hoeveelheid ozon af die een geur kunnen veroorzaken.</li> </ul>
De unit werkt niet als er een sigaretenlucht hangt.	<ul style="list-style-type: none"> <li>Controleer of de unit op een plaats staat waar het voor de sensoren lastig is om sigaretenrook te detecteren.</li> <li>Controleer of er stof in de openingen van de stofsensoren zit of dat deze verstopt zijn.</li> </ul> <p>Als er stof in zit of als deze verstopt zijn, reinig dan het achterpaneel. (Zie NL-13)</p>
Het filterindicatorlampje brandt.	<ul style="list-style-type: none"> <li>Als u de filters vervangt, steekt u de stekker in een stopcontact en drukt u vervolgens op de filterresetknop.</li> </ul>
De stofsymboollampjes zijn uit.	<ul style="list-style-type: none"> <li>Controleer of de modus "Lampjes UIT" geselecteerd is. Als deze geselecteerd is, druk dan op de AAN/UIT-knop voor de lampjes om de indicatorlampjes aan te zetten. (Zie NL-11)</li> <li>Controleer of wellicht de SLAAP-modus is geselecteerd. (Zie NL-10)</li> </ul>
Het lampje voor de bevochtiging gaat niet uit als de luchtbevochtigingsbak leeg is.	<ul style="list-style-type: none"> <li>Reinig de luchtbevochtigingsbak. Zorg ervoor dat unit op een vlakke ondergrond staat.</li> </ul>
Het waterniveau in de luchtbevochtigingsbak daalt niet of heel langzaam.	<ul style="list-style-type: none"> <li>Controleer of de luchtbevochtigingsbak goed is geïnstalleerd. Controleer het luchtbevochtigingsfilter.</li> <li>Als de luchtbevochtigingsfilter extreem vuil is, reinig of vervang deze dan. (zie NL-14, NL-15, NL-17).</li> <li>De luchtbevochtigingshoeveelheid wordt lager als de luchtvochtigheid de juiste hoeveelheid bereikt (55 ~ 65%) door de activering van de luchtvochtigheidssensor in geval van automatische ventilatorsnelheid.</li> </ul>
De stofsymboollampjes veranderen regelmatig van kleur.	<ul style="list-style-type: none"> <li>De stofsymboollampjes wisselen automatisch van kleur als de stofsensor onzuiverheden detecteert.</li> </ul>
Er is een afwijking tussen de luchtvochtigheidsmonitor van de unit en een andere hygrometer in de ruimte.	<ul style="list-style-type: none"> <li>Er is een verschil in het luchtvochtigheidsniveau binnen dezelfde ruimte.</li> <li>De sensor heeft verschillende meetparameters.</li> <li>Als de monitor TEMPERATUUR aangeeft, drukt u op de selectieknop van het display. (Zie NL-11)</li> </ul>

**FOUT DISPLAY** Als de fout zich blijft voordoen, neem dan contact op met een Sharp servicecenter.

DIGITALE INDICATIE	FOUTDETAILS	OPLOSSING
	Ventilatormotorfout.	Trek de stekker uit het stopcontact, wacht ongeveer een minuut en steek de stekker weer in het stopcontact.
	Fout temperatuur-/vochtigheidssensor.	

# SPECIFICATIES

Stroomvoorziening		220-240 V 50-60 Hz		
Aanpassen ventilatorsnelheid		MAX	MED	SLAAP
LUCHT REINIGEN	Ventilatorsnelheid (m <sup>3</sup> /uur)	180	125	52
	Nominaal vermogen (W)	27	12	4,1
	Geluidsniveau (dBA)	48	38	21
LUCHT REINIGEN & BEVOCHTING	Ventilatorsnelheid (m <sup>3</sup> /uur)	180	125	52
	Nominaal vermogen (W)	27	12	4,1
	Geluidsniveau (dBA)	48	38	21
	Bevochtiging (mL/uur)*1	350	280	140
Aanbevolen grootte van de ruimte (m <sup>2</sup> )*2		~21		
Plasmaclusterionen met hoge dichtheid aanbevolen grootte van de ruimte (m <sup>2</sup> )*3		~17		
Capaciteit luchtbevochtigingsbak (l)		1,8		
Sensoren		Stof/temperatuur & luchtvochtigheid		
Filtertype	Stofverzameling	HEPA *4		
	Ontgeuring	Ontgeurend		
Snoerlengte (m)		2,0		
Afmetingen (mm)		380 (B) × 197 (D) × 570 (H)		
Gewicht (kg)		7,2		

- \*1 • De mate van luchtbevochtiging is afhankelijk van de temperatuur en luchtvochtigheid binnens- en buitenshuis.  
De mate van luchtbevochtiging neemt toe naarmate de temperatuur stijgt of de luchtvochtigheid daalt.  
De mate van luchtbevochtiging neemt af naarmate de temperatuur daalt of de luchtvochtigheid stijgt.  
• Meetomstandigheden: 20°C, 30% luchtvochtigheid (JEM1426)
- \*2 • De aanbevolen grootte van de ruimte geldt voor een luchtreiniger die met maximale ventilatorsnelheid wordt gebruikt.  
• De aanbevolen grootte van de ruimte geeft aan over welke oppervlakte stofdeeltjes kunnen worden verwijderd in 30 minuten.
- \*3 • De grootte van een ruimte waarin ongeveer 7000 ionen per kubieke meter kunnen worden gemeten in het midden van de ruimte, als de unit naast een muur is geplaatst, met maximale instellingen functioneert en zich op een hoogte van ongeveer 1,2 meter vanaf de vloer bevindt.
- \*4 • De filter verwijdert meer dan 99,97% van de partikels van 0,3 micron stof. (JEM1467)

## Stand-by stroomverbruik

Als de stekker van de unit is ingestoken in een wandstopcontact, dan verbruikt de unit ongeveer 0,9 watt aan stand-by stroomverbruik om de elektrische circuits te bedienen.

Trek de stekker uit het stopcontact om energie te besparen als u de luchtreiniger niet gebruikt.

production  
control code



Printed in China  
TINS-B116KKRZ 18C- ①

Importer:  
EU : UMC Poland Sp.z o.o .,  
Ostaszewo 57B, 87-148 Łysomice, Poland

SHARP CORPORATION  
OSAKA, JAPAN

SDA/MAN/0007

[www.sharp.eu/av](http://www.sharp.eu/av)

**SHARP**

Be Original.