

DHT93LIT

Codice EAN	8017709278533
Famiglia	Asciugatrice
Larghezza commerciale	60 cm
Installazione	Libera installazione
Sistema di asciugatura	A condensa con pompa di calore
Tipo di carica	Frontale



Programmi / Funzioni

Comandi	Elettronici
Grafica programmi	Scritte IT
Numero di programmi	16
Programmi speciali	



Lana



Refresh



Rapido 49 min



Delicati



Baby

Display

Programmazione partenza differita Visualizzazione tempo residuo

Visualizzazione delle opzioni

selezionate

Tipo di display



Indicatore avanzamento programma



Indicatore di fine ciclo



Indicatore pulizia filtro

Sì

Indicatore svuotamento contenitore condensa

Sì

Caratteristiche Tecniche



Tipo di motore

Brushless / Inverter

Porta trasparente

Sì

Funzionamento	A controllo elettronico	Larghezza utile della porta	40 cm
Sensore di umidità	Sì	Angolo massimo di apertura porta	155 °
Selezione durata asciugatura	Da 10 a 160 min	Cerniere porta	Destra
Regolazione temperatura di asciugatura	Sì	Porta reversibile	Sì
Fase di raffreddamento	Sì	Sicurezza bambini (blocco impostazioni)	Sì
Fase anti-piega a fine asciugatura	Sì	Posizione contenitore condensa	In alto
Rotazione alternata del cestello	Sì	Sistema a pompa di calore	Sì
Illuminazione interna	Sì	Tipo di gas refrigerante	R134a
Filtro condensatore	Sì	Quantità di gas refrigerante in Kg.	0,45
Filtro filacci	Sì	Tubo di scarico condensa	Sì
Materiale cestello	Acciaio inox	Installazione a colonna, con modelli lavabiancheria compatibili	Con kit di sovrapposizione, disponibile come accessorio
Volume cestello	118 l	Optional	KITSPF-1 - Kit per l'installazione a colonna (Universale)

Prestazioni / Etichetta Energetica



Capacità di carico (cotone)	9 kg	Durata della modalità left-on	30 min
Tipo di asciugatrice	Pompa di calore	Durata del programma per il cotone standard a pieno carico	179 min
Tipo	condensazione	Durata del programma per il cotone standard a carico parziale	105 min
Classe di efficienza energetica	A+++	Durata del programma per il cotone standard a carico pieno e parziale	137 min
Consumo di energia totale annuo	194 KWh	Classe di efficienza condensa	A
Consumo energetico del programma cotone standard a pieno carico	1.64 KWh	Efficienza condensa del programma cotone standard a pieno carico	91 %
Consumo energetico del programma cotone standard a carico parziale	0.86 KWh	Efficienza condensa del programma cotone standard a carico parziale	91 %
Consumo energetico della modalità off per il programma cotone standard a pieno carico	0.4 W	Efficienza condensa del programma cotone standard a carico pieno e parziale	91 %
Consumo energetico della modalità left-on per il programma cotone standard a pieno carico	1.0 W	Rumorosità per il programma cotone standard a pieno carico	64 dB(A) re 1pW

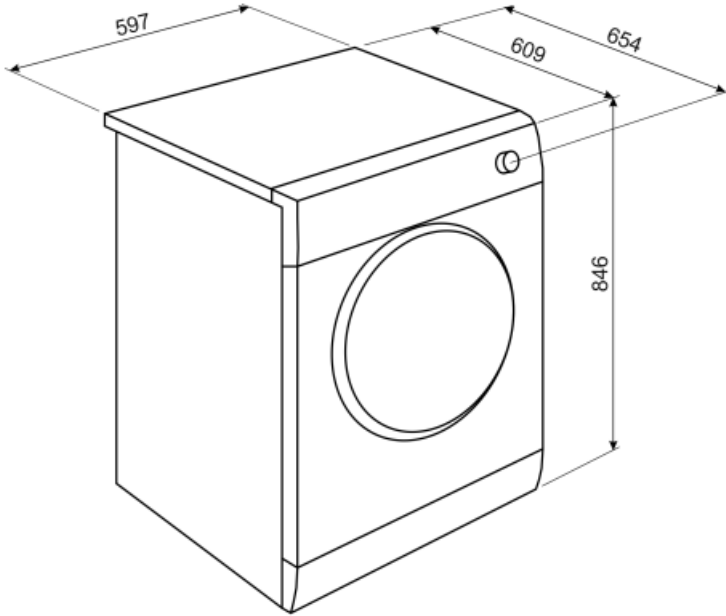

















Accessori non inclusi

KITSPF-1

Kit di sovrapposizione adatto ai modelli WHT & DHT.



Glossario simboli

-  **A+++:** Gli elettrodomestici Smeg consentono un notevole risparmio energetico ascrivibile in Classe A, A+, A++ e A+++ , per ridurre i consumi, pur mantenendo la massima efficienza, e garantire il rispetto per l'ambiente.
-  **Blocco comandi:** L'opzione blocco comandi, presente su diverse tipologie di prodotti, permette di bloccare tutte le funzioni e i programmi impostati, nonché i comandi, per una totale sicurezza soprattutto in presenza di bambini.
-  **Display LCD:** Per ottimizzare le prestazioni e semplificare al massimo l'utilizzo dell'elettrodomestico , alcune lavabiancheria e alcuni frigoriferi sono dotati di un display LCD che permette di visualizzare lo stato di funzionamento del prodotto.
-  **Sensore di umidità:** Permette di programmare la macchina per ottenere il grado di asciugatura desiderata (pronto stiro, asciutto armadio, extra asciutto), ottimizzando i tempi e con un risparmio di consumi energetici. In alternativa, l'impostazione manuale consente di poter programmare il tempo di asciugatura secondo le proprie preferenze.
-  **Illuminazione interna:** I modelli top di gamma Smeg dispongono di una luce interna e hanno un grande oblò trasparente che per una migliore e maggiore visibilità all'interno del cestello.
-  **Il livello di Silenziosità è ottenuto grazie ad un eccellente isolamento e speciali dispositivi, studiati appositamente per attutire il suono generato durante il funzionamento della lavastoviglie. In gamma sono presenti modelli con vari livelli di silenziosità.**
-  **Delicati:** Programma ideale per indumenti delicati e in seta che richiedono una particolare attenzione nel lavaggio, utilizzando acqua a temperatura ambiente e lente rotazioni del cestello.
-  **Refresh:** Programma ideale per rinfrescare capi poco usati o da molto tempo nell'armadio, ravviva gli indumenti, senza necessità di lavarli. Rimuove facilmente gli odori di fumo e chiuso. Ideale per giacche e completi da uomo.
-  **Indicatore fase di lavaggio:** Simboli che indicano la fase in cui si trova il programma in corso
-  **Antipiega:** Opzione specifica che, attraverso la rimodulazione delle fasi di lavaggio e risciacquo, insieme alla diminuzione della velocità di centrifuga finale, aiuta a prevenire la formazione di pieghe nel bucato, proteggendo i capi più delicati, e rende la stiratura più facile.
-  **Partenza differita:** Consente di posticipare fino a 24 ore l'avvio del programma, in base alle proprie esigenze, e di effettuare quindi il lavaggio anche nelle fasce orarie in cui il costo dell'energia è minore.
-  **Oblò largo 40cm:** Le grandi dimensioni dell'oblò da 40 cm rendono le operazioni di carico e scarico del bucato ancora più agevoli e veloci favorendo la massima praticità d'uso.
-  **Indicatori di stato - fine:** Simbolo che indica il termine del programma.
-  **L'evoluzione Smeg verso modelli più intelligenti ed ecosostenibili ha portato alla scelta della tecnologia Inverter che riduce significativamente i consumi.**
-  **Baby:** questo programma garantisce un'elevata efficienza nel risciacquo per eliminare qualsiasi traccia di detersivo dai tessuti e proteggere la pelle delicata di bambini.
-  **Rapido 49 min.:** Il programma Rapido 49 min. permette di lavare capi leggermente sporchi in brevissimo tempo.
-  **Lana:** É un programma speciale pensato per rispondere alle esigenze di lavaggio di uno tra i capi di abbigliamento più diffusi in inverno. Consente di lavare i capi proteggendoli e mantenendoli morbidi e voluminosi.